



# FICHA SECTORIAL:

## Azúcar

# **CULTIVO DE CAÑA DE AZÚCAR - ELABORACIÓN Y REFINADO DE AZÚCAR DE CAÑA Y MELAZA DE CAÑA; REMOLACHA AZUCARERA, ETC.**

*Diciembre 2017*

## CLASIFICACIÓN DE LA ACTIVIDAD

### CIU 4.0

CÓDIGO	DESCRIPCIÓN
<b>A</b>	<b>Agricultura, Ganadería, Silvicultura y Pesca.</b>
A01	Agricultura, Ganadería, Caza y Actividades de Servicios Conexas.
A011	Cultivo de Plantas no Perennes.
A0114	Cultivo de Caña de Azúcar.
A01140	Cultivo de Caña de Azúcar.
<b>A011400</b>	<b>Cultivo de caña de azúcar.</b>

A011:

Este grupo incluye el cultivo de plantas no perennes, es decir, de plantas que no duran más de dos temporadas y la producción de sus semillas.

CÓDIGO	DESCRIPCIÓN
<b>C</b>	<b>Industrias Manufactureras.</b>
C10	Elaboración de Productos Alimenticios.
C107	Elaboración de Otros Productos Alimenticios.
C1072	Elaboración de Azúcar.
C10720	Elaboración de Azúcar.
<b>C107202</b>	<b>Elaboración y refinado de azúcar de caña y melaza de caña; remolacha azucarera, etcétera.</b>

C107:

Se incluye la elaboración de productos de panadería, azúcar y productos de confitería, macarrones, fideos y productos farináceos similares, comidas y platos preparados, café, té y especias, así como de productos alimenticios perecederos y especialidades gastronómicas.

## CLASIFICACIÓN DE LA ACTIVIDAD

### CÓDIGO ARANCELARIO NANDINA

CÓDIGO	DESCRIPCIÓN
<b>17</b>	<b>Azúcares y artículos de confitería</b>
<b>1701</b>	<b>Azúcar de caña o de remolacha y sacarosa químicamente pura, en estado sólido</b>
170111	Azúcar de caña o de remolacha y sacarosa químicamente pura, en estado sólido : Azúcar en bruto sin adición de aromatizante ni colorante : De caña
170112	Azúcar de remolacha sólido, en bruto, sin adición de aromatizante ni colorante
170113	Azúcar de caña, en estado sólido, sin adición de aromatizante ni colorante, que se obtiene sin centrifugar, con un contenido de sacarosa 69 ° a 93 °, que sólo contiene microcristales anhedrales naturales (véase la nota de subpartida 2.)
170114	Azúcar de caña, en estado sólido, (excepto los de la caña de azúcar 1701 13) sin adición de aromatizante ni colorante
170191	Azúcar de caña o remolacha, sólido, con adición de aromatizante o colorante
170199	Azúcar de caña o remolacha y sacarosa químicamente pura, sólidos (exc. los con adición de aromatizante o colorante, así como el azúcar en bruto)
<b>1703</b>	<b>Melaza procedente de la extracción o del refinado del azúcar</b>
170310	Melaza de caña, procedente de la extracción o del refinado del azúcar
170390	Melaza de remolacha, procedente de la extracción o del refinado del azúcar

*Fuente: Arancel Nacional de Importaciones del Ecuador  
Elaborado por: Subgerencia de Análisis e Información*

# ESTRUCTURA PRODUCTIVA DE LA AGROINDUSTRIA AZUCARERA

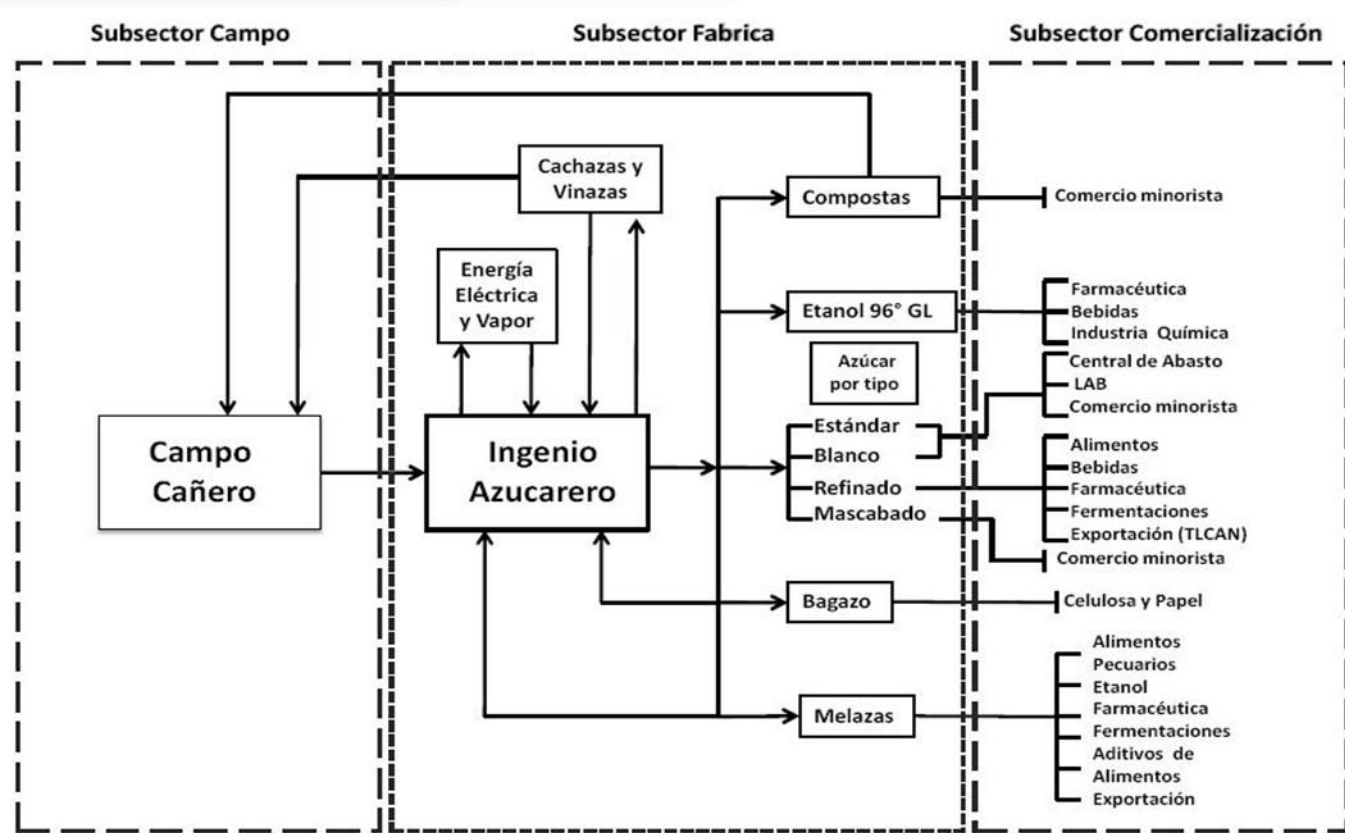

Fuente y Elaboración: Aguilar et al., 2011

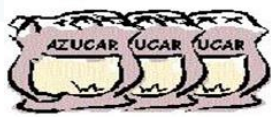

SECADO Y  
EMPAQUE

BIOETANOL



LICORES, COSMÉTICA,  
INDUSTRIA QUÍMICA  
FARMACÉUTICA

ALCOHOL

AZÚCAR CRUDO  
A GRANEL PARA  
EXPORTACIÓN

DESTILACIÓN

EVAPORACIÓN

DECANTADO

EVAPORACIÓN

ENCALADO

COCCIÓN, CENTRIFUGADO Y  
CRISTALIZACIÓN

DECANTADO,  
COCCIÓN Y  
CRISTALIZACIÓN

COCCIÓN, CENTRIFUGADO Y  
CRISTALIZACIÓN

COCCIÓN, CENTRIFUGADO Y  
CRISTALIZACIÓN

EVAPORACIÓN

EVAPORACIÓN

SECADO

REFINADO

FILTRADO

CLARIFICADO

REFUNDICIÓN

AZÚCAR CRUDO

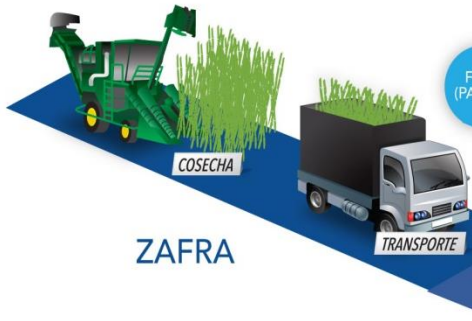

ZAFRA

FIBRA DE CAÑA  
(PAPEL Y ENERGÍA)

TRAPICHES

MOLIENDA

## PROCESO DE OBTENCIÓN DEL AZÚCAR

## Cultivo de Caña de Azúcar

- La mayor concentración de empresas se encuentra en Guayas y Azuay, en 2016 había registradas 36 empresas que proveían empleo a 453 personas.

Cultivo de Caña de Azúcar (A0114)	# Empresas 2016	# Empleados 2016
Grande	2	4
Mediana	9	321
Micro	7	20
Pequeña	18	108
<b>Total general</b>	<b>36</b>	<b>453</b>

Empresas de Cultivo de Caña de Azúcar por Provincia

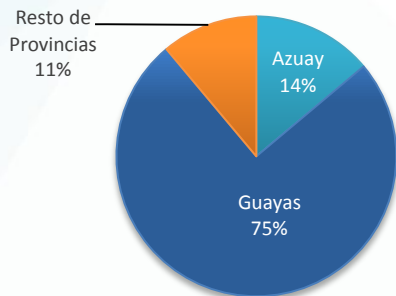

## Elaboración de Azúcar

- La mayor concentración de estas empresas se encuentra en Guayas, en 2016 había registradas 8 empresas, las cuales proveían empleo a 7.368 personas.

Elaboración de Azúcar (C107202)	# Empresas 2016	# Empleados 2016
Grande	5	7.357
Mediana	1	5
Micro	1	2
Pequeña	1	4
<b>Total general</b>	<b>8</b>	<b>7.368</b>

Empresas de Elaboración de Azúcar por Provincia

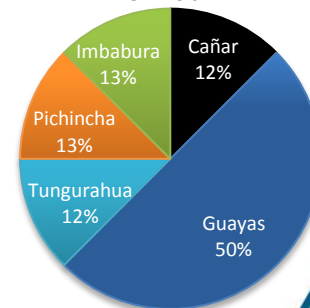

## CULTIVO DE CAÑA DE AZÚCAR (Año 2016)

En el 2016, Guayas abarcó el 80% de la producción nacional.

Año	Provincia	Superficie Cosechada (ha)	Producción (Tm.)	Rendimiento (Tm/ha)	Porcentaje Nacional
2016	Guayas	87.255	6.961.050	80	80%
	Loja	7.052	777.902	110	9%
	Cañar	6.039	477.134	79	6%
	Resto de Provincias	4.315	445.523	103	5%
	<b>Total general</b>	<b>104.661</b>	<b>8.661.609</b>		<b>100%</b>

Fuente: INEC - ESPAC 2016.

Elaborador por: Subgerencia de Análisis e Información



## PRODUCCIÓN Y SUPERFICIE COSECHADA DE CAÑA DE AZÚCAR

Entre el 2013 y 2016 la producción y la superficie cosechada aumentaron en **21%** y **4%** respectivamente.

Producción y Rendimiento del Cultivo de Caña de Azúcar  
2013-2016

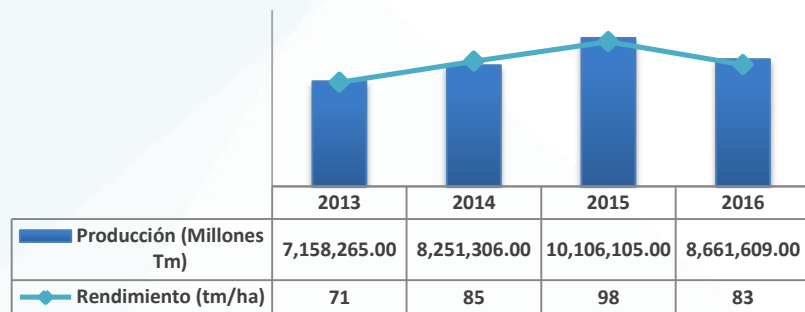

Superficie Cosechada (ha) por provincia

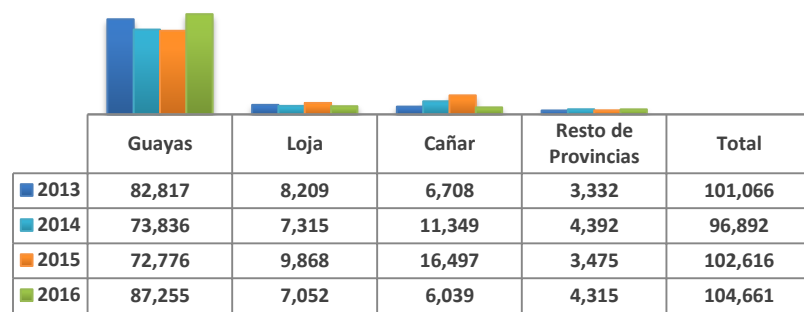

Fuente: INEC - ESPAC 2013 - 2016.

Elaborador por: Subgerencia de Análisis e Información

# PRECIO PRODUCTOR CAÑA DE AZÚCAR

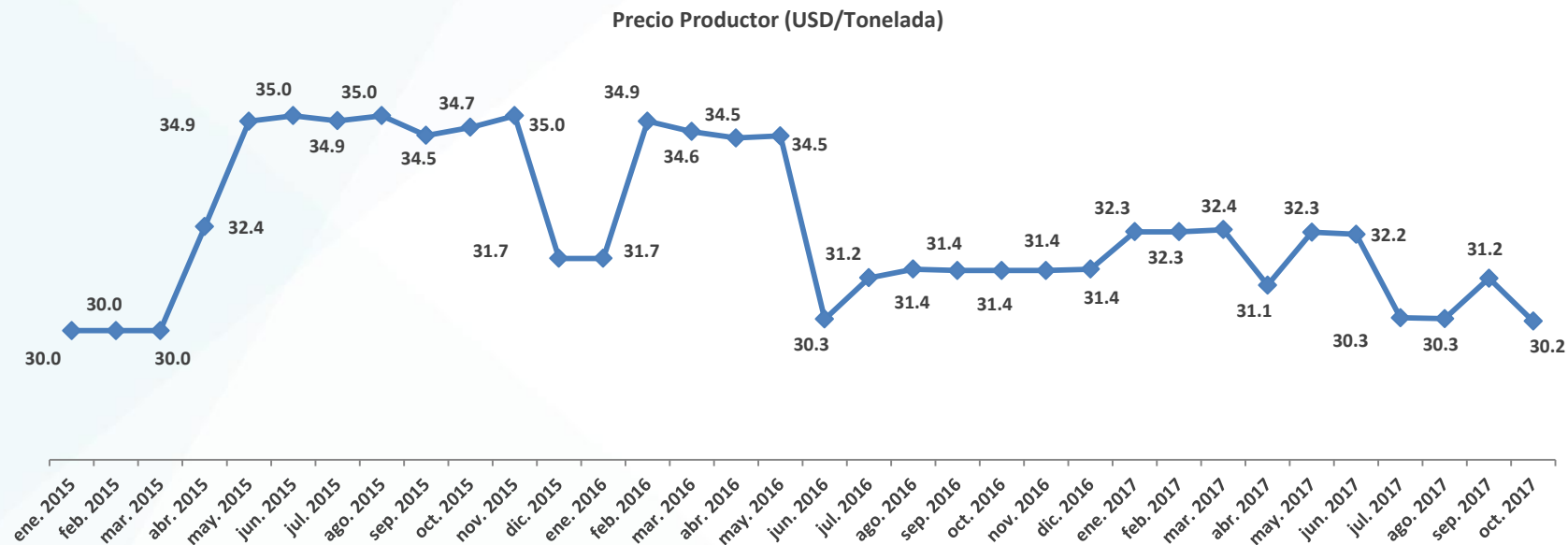

Fuente: MAGAP-SINAGAP

Elaborador por: Subgerencia de Análisis e Información

# PRECIO INTERNACIONAL DEL AZÚCAR

Precios Internacionales del Azúcar por Tonelada (USD)

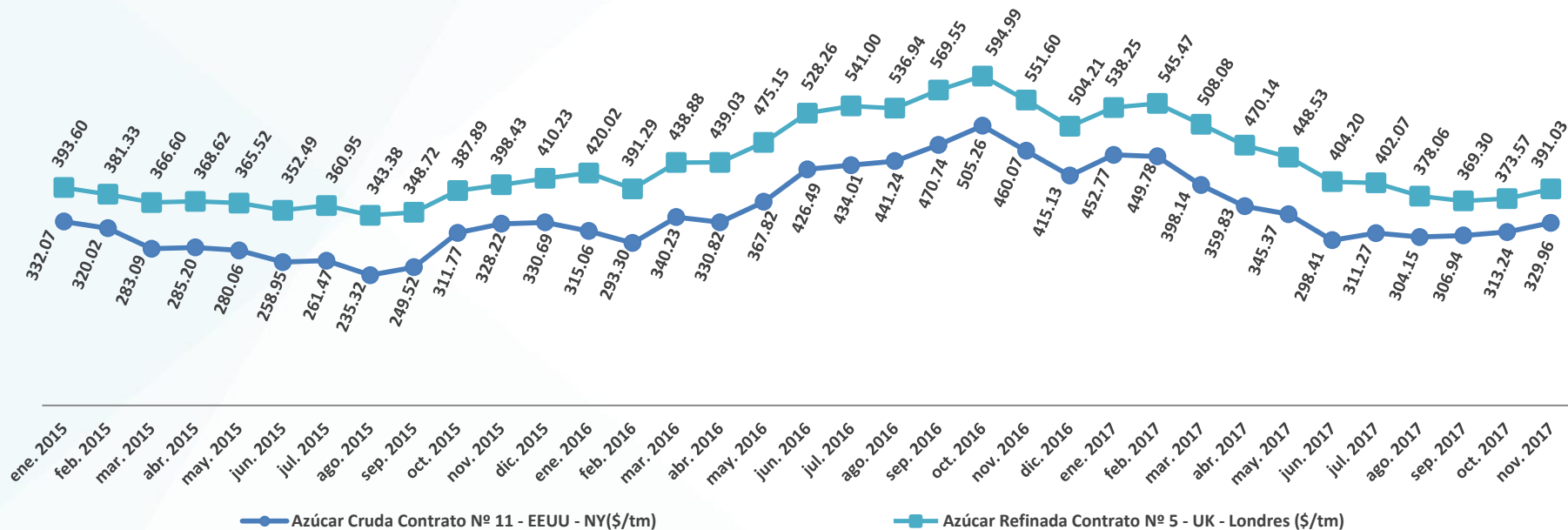

Fuente: MAGAP-SINAGAP

Elaborador por: Subgerencia de Análisis e Información

## PRECIO PRONOSTICADO DEL AZÚCAR

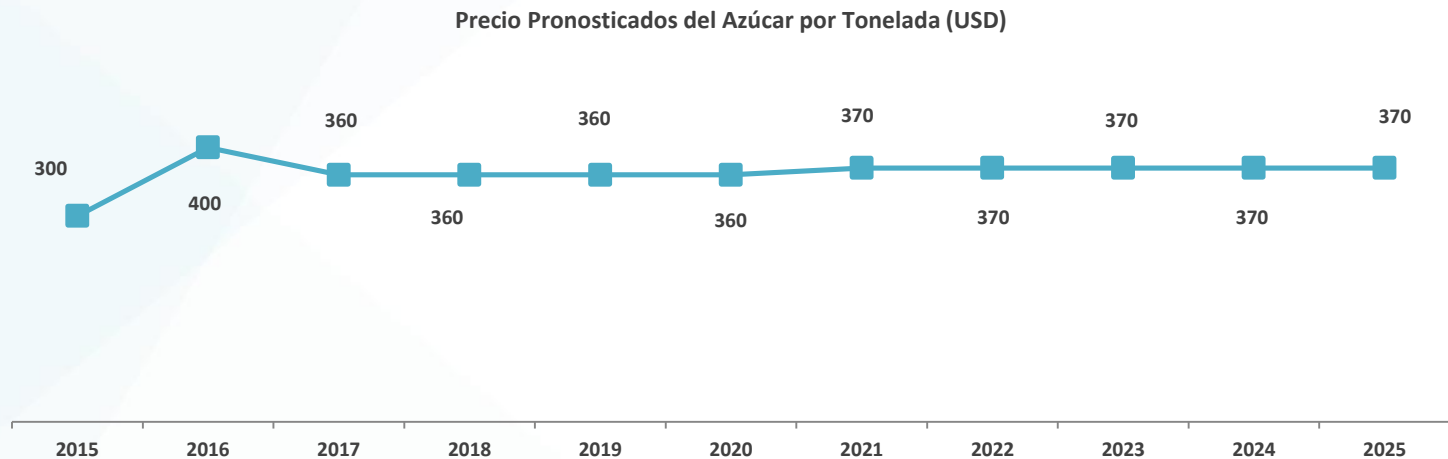

Fuente: <http://www.worldbank.org/en/research/commodity-markets>  
Elaborador por: Subgerencia de Análisis e Información

## PIB DEL SECTOR

### Cultivo de Caña de Azúcar

Cultivo de caña de azúcar incluido en la categoría “otros cultivos agrícolas”, participa en un 3.30% del PIB mostrando un ligero aumento con respecto al año 2015.

Año	Otros cultivos agrícolas* (Millones USD de 2007)	PIB Total (Millones USD de 2007)	Participación PIB
2013	2.086,46	67.546,13	3,09%
2014	2.158,30	70.243,05	3,07%
2015	2.279,26	70.353,85	3,24%
2016	2.290,00	69.321,41	3,30%

CRECIMIENTO INTERANUAL DE “OTROS CULTIVOS AGRÍCOLAS”  
2013-2016

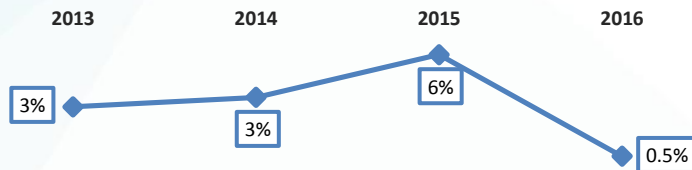

Fuente: Banco Central del Ecuador  
Elaborador por: Subgerencia de Análisis e Información  
\*No incluye Banano, Café, Cacao y Flores

### Elaboración de Azúcar.

La Elaboración de Azúcar en el año 2016 suma \$152 Millones , con una participación en el total del PIB del 0.22%. En el año 2016 evidencia un crecimiento de la participación de alrededor del 20% respecto al 2015.

Año	Elaboración de Azúcar (Millones de Dólares de 2007)	PIB Total (Millones USD de 2007)	Participación PIB
2013	117,01	67.546,13	0,17%
2014	122,70	70.243,05	0,17%
2015	124,82	70.353,85	0,18%
2016	152,51	69.321,41	0,22%

CRECIMIENTO INTERANUAL DE ELABORACIÓN DE AZÚCAR  
2013-2016

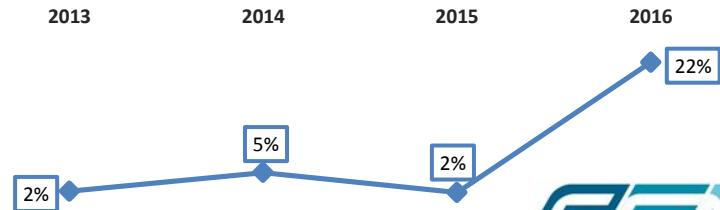

## EXPORTACIONES

### Exportaciones Nacionales Por Año (2013-Octubre2017)

Año	TON (Millones)	FOB (Millones USD)	Tonelada Promedio
2013	12,12	5,40	0,45
2014	9,45	5,37	0,57
2015	8,56	7,39	0,86
2016	107,65	66,27	0,62
oct-17	60,95	35,62	0,58
<b>Total</b>	<b>198,73</b>	<b>120,04</b>	<b>0,61</b>



En el 2016, el sector del azúcar exportó 107,65 millones de toneladas métricas, para el 2017 las cifras son desalentadoras ya que a octubre 2017 se ha cubierto sólo el 57% de las exportaciones del 2016.

Fuente: Banco Central del Ecuador

Elaborador por: Subgerencia de Análisis e Información

Nandina: 1701 - 1703

## EXPORTACIONES

### Exportaciones Nacionales de Azúcar Por País (2013-Octubre2017)

#### FOB en Millones USD

Área Económica Destino	2013	2014	2015	2016	Oct. 2017	Total
	FOB	FOB	FOB	FOB	FOB	FOB
	Millones USD	Millones USD	Millones USD	Millones USD	Millones USD	Millones USD
Colombia	0,00	0,00	0,00	50,60	24,81	75,41
Estados Unidos	4,16	3,61	5,44	13,68	8,66	35,56
España	0,40	0,66	0,91	0,91	1,06	3,94
Italia	0,59	0,80	0,75	0,81	0,52	3,47
Resto del Mundo	0,24	0,29	0,28	0,27	0,57	1,66
<b>Total</b>	<b>5,40</b>	<b>5,37</b>	<b>7,39</b>	<b>66,27</b>	<b>35,62</b>	<b>120,04</b>

Exportaciones Nacionales de Azúcar (2013-2017) en FOB Millones USD

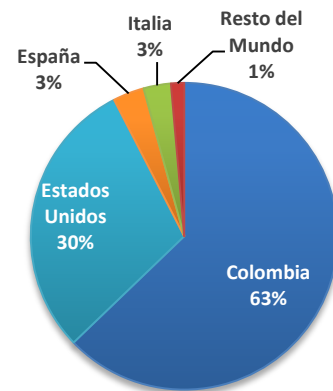

Ecuador exporta la mayor parte de azúcar a Colombia (63%), seguido de Estados Unidos.

Fuente: Banco Central del Ecuador

Elaborador por: Subgerencia de Análisis e Información

Nandina: 1701 - 1703

## IMPORTACIONES

### Importaciones Nacionales Por Año (2013-October2017)

FOB Millones USD

AÑO	TON Millones USD	FOB Millones USD	Tonelada Promedio USD
2013	15,65	3,57	0,23
2014	33,24	12,98	0,39
2015	54,51	22,71	0,00
2016	53,93	24,59	0,46
oct-17	90,32	37,24	0,41
<b>TOTAL</b>	<b>247,64</b>	<b>101,09</b>	<b>0,41</b>

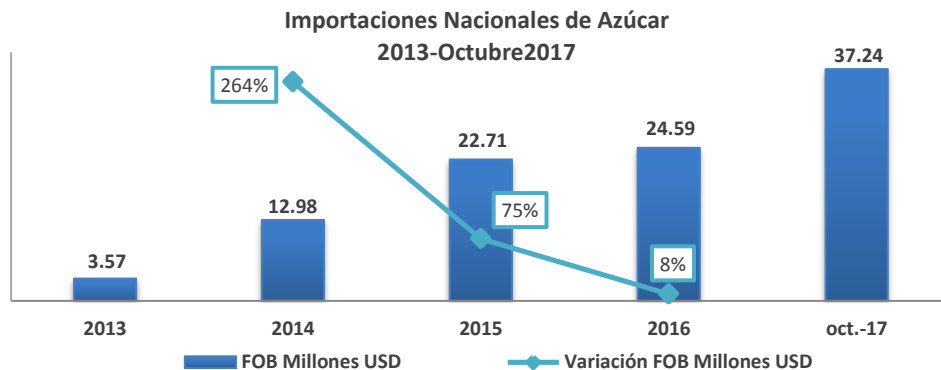

Se espera continúe el aumento de las importaciones, a pesar de ser un país productor y exportador.

Fuente: Banco Central del Ecuador

Elaborador por: Subgerencia de Análisis e Información

Nandina: 1701 - 1703



## IMPORTACIONES

### Importaciones Nacionales de Azúcar Por País (2013-Septiembre2017) FOB en Millones USD

Área Económica Destino	2013	2014	2015	2016	Oct. 2017	Total
	FOB	FOB	FOB	FOB	FOB	FOB
	Millones USD	Millones USD	Millones USD	Millones USD	Millones USD	Millones USD
Colombia	1,07	10,37	15,08	21,85	31,34	79,71
Perú	2,02	1,76	0,99	1,24	1,72	7,74
Guatemala	0,00	0,00	6,36	1,05	4,11	11,53
Resto del Mundo	0,47	0,85	0,28	0,45	0,07	2,12
<b>Total</b>	<b>3,57</b>	<b>12,98</b>	<b>22,71</b>	<b>24,59</b>	<b>37,24</b>	<b>101,09</b>

Importaciones Nacionales de Azúcar

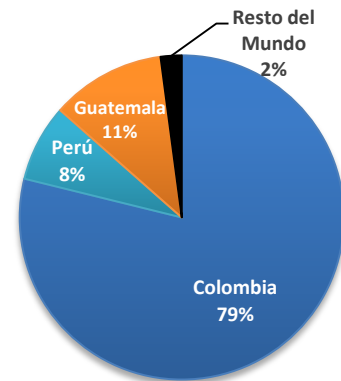

Ecuador importa la mayor parte de azúcar de Colombia (79%), seguido de Guatemala y Perú.

Fuente: Banco Central del Ecuador

Elaborador por: Subgerencia de Análisis e Información

Nandina: 1701 - 1703

## BALANZA COMERCIAL

En el 2016 la Balanza del sector es positiva, debido a la restricción arancelaria a productos de Colombia y Perú

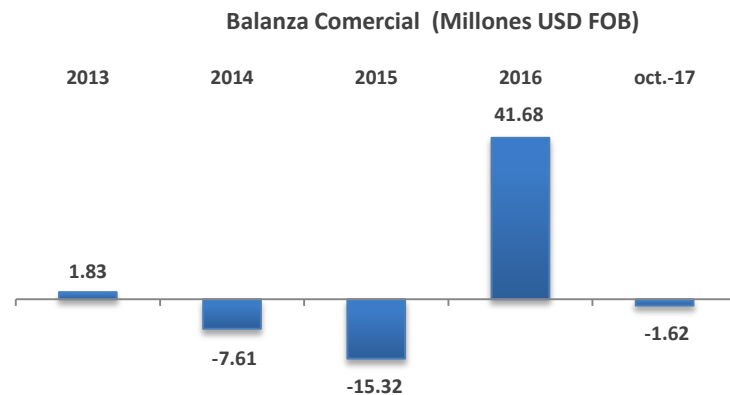
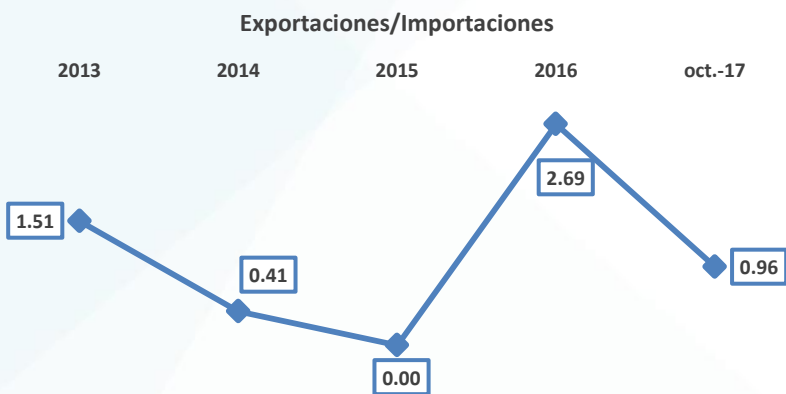

Fuente: Banco Central del Ecuador  
Elaborador por: Subgerencia de Análisis e Información  
Nandina: 1701 - 1703

## BALANCE DE SITUACIÓN

### Cultivo de Caña de Azúcar

En el sector, los activos, pasivos y patrimonio evidencian un crecimiento en el periodo 2013 - 2016 del 21%, 53% y 8% respectivamente.

Cuentas (Millones)	2013	2014	2015	2016
Activo	102,32	107,21	109,53	124,13
Pasivo	29,78	34,68	36,04	45,50
Patrimonio	72,55	72,52	73,62	78,63

Balace de Situación Inicial

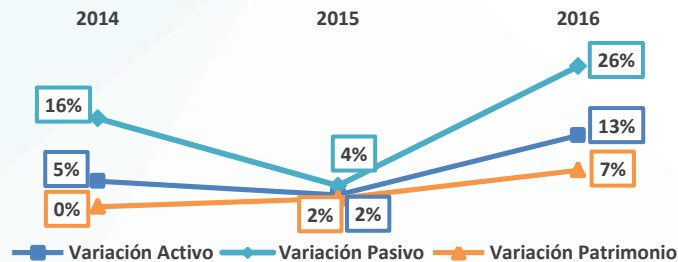

### Elaboración de Azúcar

Los activos, pasivos y patrimonio evidencian un crecimiento en el periodo 2013 - 2016 del 25%, 3% y 39% respectivamente.

Cuentas (Millones)	2013	2014	2015	2016
Activo	559,35	830,08	730,28	697,14
Pasivo	228,49	269,54	251,47	236,26
Patrimonio	330,86	560,54	478,81	460,87

Balace de Situación Inicial

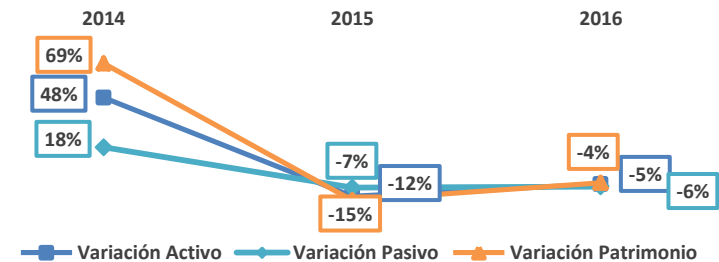

Fuente: SRI

Elaborador por: Subgerencia de Análisis e Información

## BALANCE DE RESULTADOS

### Cultivo de Caña de Azúcar

En el período 2013 - 2016 se evidencia un crecimiento de los ingresos, costos y utilidad en un 15%, 10% y 56% respectivamente.

Cuentas (Millones)	2013	2014	2015	2016
Ingresos	19,46	25,70	23,92	22,30
Costos y Gastos	18,28	22,16	21,68	20,16
Utilidad neta	1,40	3,54	3,13	2,19

Estado de Resultados

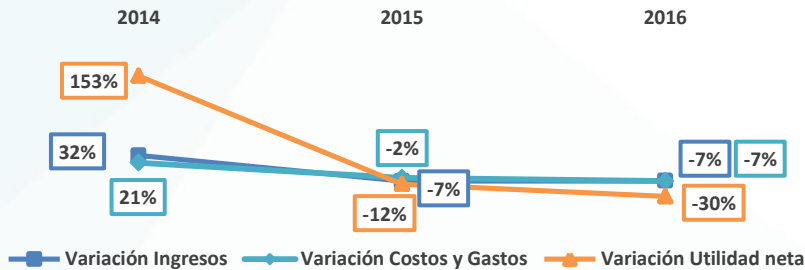

Fuente: SRI

Elaborador por: Subgerencia de Análisis e Información

### Elaboración de Azúcar

En el período 2013 - 2016 se evidencia un crecimiento de los ingresos y costos en un 14% y 25% respectivamente, para las utilidades se observa una disminución del 70%.

Cuentas (Millones)	2013	2014	2015	2016
Ingresos	332,55	343,57	349,10	380,24
Costos y Gastos	298,71	321,57	324,13	373,60
Utilidad neta	35,16	27,79	25,83	10,56

Estado de Resultados

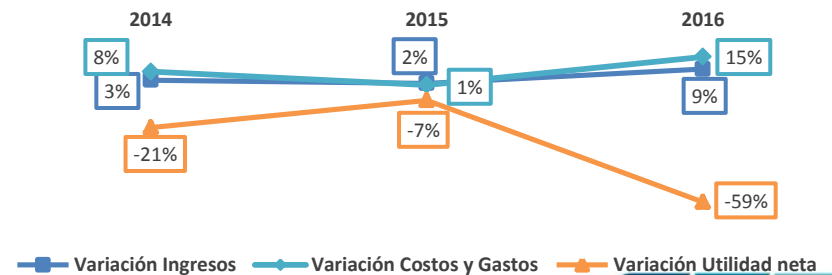

# INDICADORES FINANCIEROS

## Cultivo de Caña de Azúcar

Indicador	2013	2014	2015	2016
ROA	1,37%	3,31%	2,86%	1,76%
ROE	1,93%	4,89%	4,26%	2,78%
Margen Neto	7,56%	16,22%	13,85%	10,42%

Variación Interanual - Indicadores Financieros

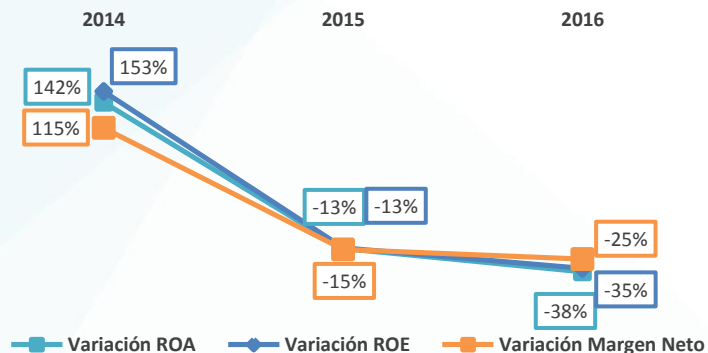

Respecto al análisis de los indicadores financieros del sector en el 2016, ROA, ROE y Margen Neto presentan una variación negativa respecto al año 2015.

- **Retorno de la Inversión(ROA):** En 2016 por cada USD 100 de Activos se generaron USD 1,76 de Utilidad Neta.
- **Rentabilidad Financiera (ROE):** En el 2016 por cada USD 100 invertido por los accionistas, la empresa genera USD 2,78 de Utilidad Neta.
- **El Margen Neto:** En el 2016 por cada USD 100 de Ventas sobran para los propietarios USD 10,42 de Utilidad Neta.

Fuente: SRI

Elaborador por: Subgerencia de Análisis e Información

# INDICADORES FINANCIEROS

## Elaboración de Azúcar

Indicador	2013	2014	2015	2016
ROA	6,29%	3,35%	3,54%	1,51%
ROE	10,63%	4,96%	5,40%	2,29%
Margen Neto	10,91%	8,68%	8,03%	3,36%

Variación Interanual - Indicadores Financieros

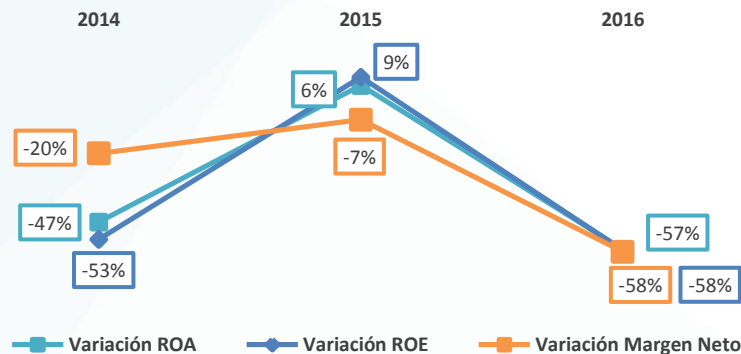

Respecto al análisis de los indicadores financieros del sector en el 2016, ROA, ROE y Margen Neto disminuyeron respecto al año 2015.

- **Retorno de la Inversión(ROA):** En 2016 por cada USD 100 de Activos se generaron USD 1,51 de Utilidad Neta.
- **Rentabilidad Financiera (ROE):** En el 2016 por cada USD 100 invertido por los accionistas, la empresa genera USD 2,29 de Utilidad Neta.
- **El Margen Neto:** En el 2016 por cada USD 100 de Ventas sobran para los propietarios USD 3,36 de Utilidad Neta.

Fuente: SRI

Elaborador por: Subgerencia de Análisis e Información

## VENTAS DOMÉSTICAS

### Cultivo de Caña de Azúcar

### Elaboración de Azúcar

Las ventas de Caña de Azúcar y Azúcar elaborada disminuyeron en el 2016 en **7%** y **2%** respectivamente.

Años	Ventas (Millones USD)
2013	18,51
2014	21,85
2015	22,63
2016	20,98
<b>Total</b>	<b>83,97</b>

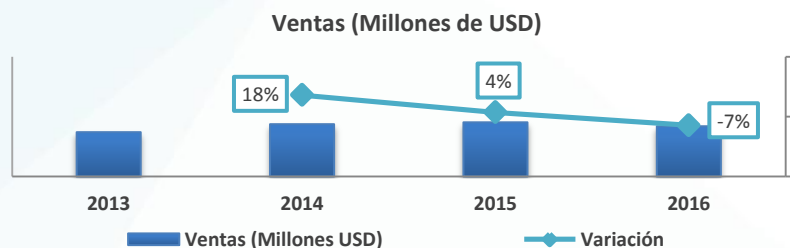

Años	Ventas (Millones USD)
2013	322,26
2014	320,10
2015	321,62
2016	313,94
<b>Total</b>	<b>1.277,91</b>

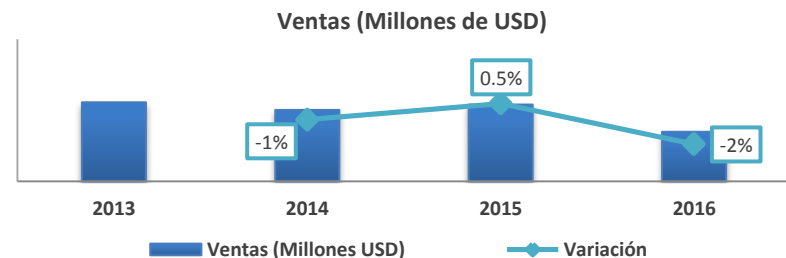

Fuente: SRI

Elaborador por: Subgerencia de Análisis e Información

## IMPUESTO A LA RENTA E IVA CAUSADO

### Cultivo de Caña de Azúcar

El IR del 2016 respecto al año 2015 aumentó en **2%** y el IVA disminuyó en **8%**

IMPUESTOS (Millones USD)	2013	2014	2015	2016	Nov-17
IMPUESTO A LA RENTA CAUSADO	0,36	0,65	0,56	0,58	
IVA	0,53	0,42	0,44	0,40	0,36
<b>Total general</b>	<b>0,89</b>	<b>1,07</b>	<b>1,00</b>	<b>0,98</b>	<b>0,36</b>

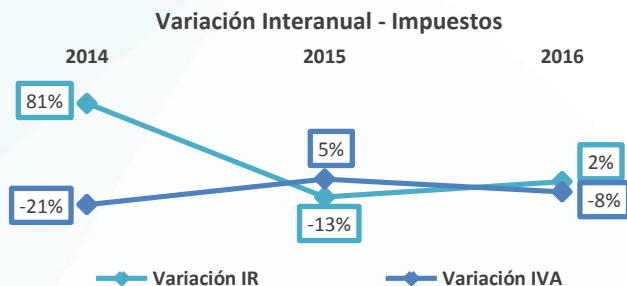

Fuente: SRI

Elaborador por: Subgerencia de Análisis e Información

### Elaboración de Azúcar

El IR y el IVA del 2016 respecto al año 2015 disminuyeron en **14%** y **21%** respectivamente

IMPUESTOS (Millones USD)	2013	2014	2015	2016	Nov-17
IMPUESTO A LA RENTA CAUSADO	6,64	4,88	4,92	4,24	
IVA	1,90	1,42	1,46	1,16	1,12
<b>Total general</b>	<b>8,54</b>	<b>6,30</b>	<b>6,38</b>	<b>5,40</b>	<b>1,12</b>

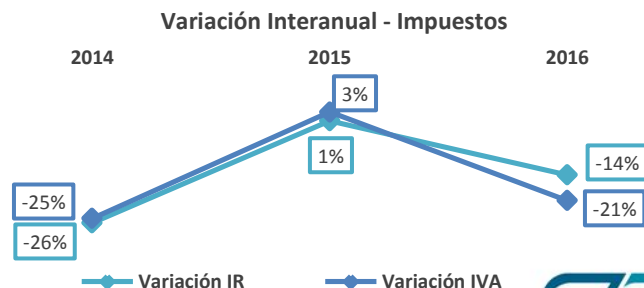



## Cultivo de Caña de Azúcar

El crédito al sector en el 2016 aumentó en 7% respecto al año 2015

SUBSISTEMA (Millones USD)	2013	2014	2015	2016	nov-17	Total general
Bancos Privados	40,01	39,08	21,07	25,26	26,34	151,77
Inst. Fin. Públicas	2,75	11,54	3,89	1,50	1,87	21,54
Mutualistas	0,01	-	-	-	-	0,01
Soc. Financieras	-	-	0,03	0,04	-	0,07
<b>TOTAL</b>	<b>42,77</b>	<b>50,62</b>	<b>24,99</b>	<b>26,80</b>	<b>28,21</b>	<b>173,39</b>

Evolución Volumen de Crédito

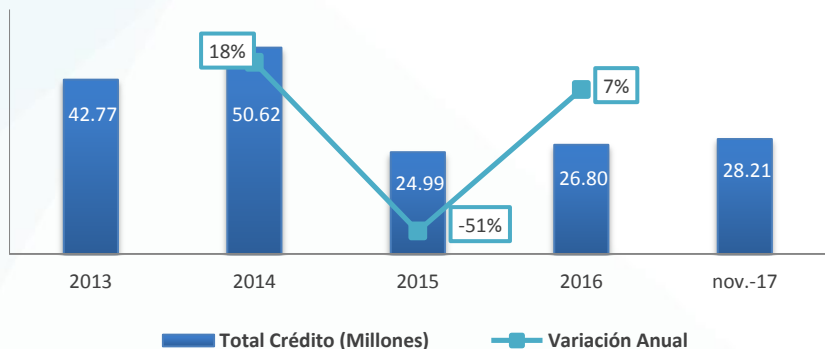

Porcentaje de crédito por subsistema

Periodo: 2013 - Noviembre 2017

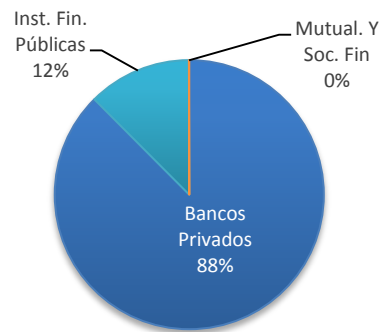

Fuente: Superintendencia de Bancos

Elaborador por: Subgerencia de Análisis e Información

### El crédito del sector en el 2016 aumentó en 72% respecto al año 2015

SUBSISTEMA (Millones USD)	2013	2014	2015	2016	nov-17	Total general
Bancos Privados	42,98	35,70	46,61	63,39	45,32	234,00
Inst. Fin. Públicas	1,41	14,61	0,55	17,72	0,75	35,03
Mutualistas	-	-	-	0,01	-	0,01
Soc. Financieras	-	0,02	0,01	0,03	-	0,06
<b>TOTAL</b>	<b>44,39</b>	<b>50,32</b>	<b>47,17</b>	<b>81,15</b>	<b>46,07</b>	<b>269,10</b>

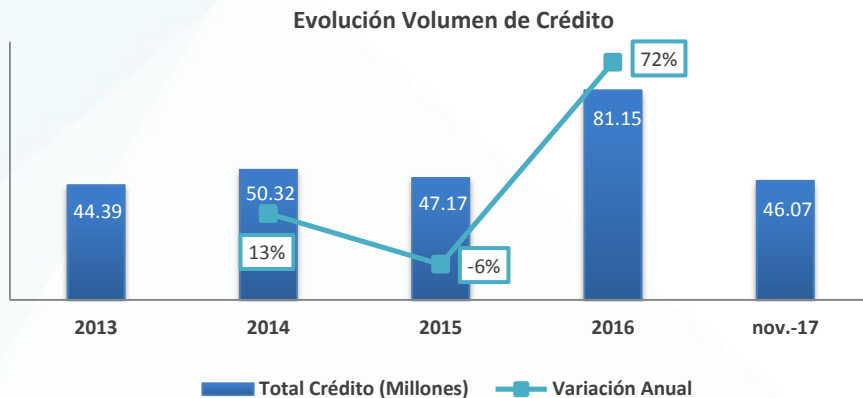

**Porcentaje de crédito por subsistema**  
Periodo: 2013 - Noviembre 2017

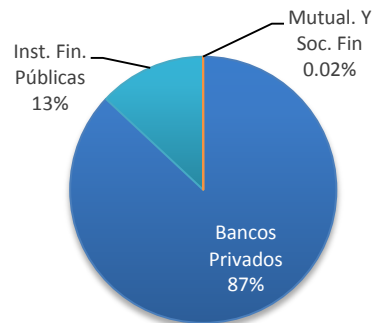

Fuente: Superintendencia de Bancos

Elaborador por: Subgerencia de Análisis e Información



CREANDO FUTURO NACIONAL

[www.cfn.fin.ec](http://www.cfn.fin.ec)



Corporación Financiera Nacional



@CFN\_ECUADOR