

Hoja de Ruta

Fecha y hora generación: 2020-12-29 09:39:05 (GMT-5)

Generado por: Melissa Dioselina Salazar Salazar

Información del Documento			
No. Documento:	CFN-B.P.-SCOP-2020-0873-M	Doc. Referencia:	--
De:	Sra. Ing. Melissa Dioselina Salazar Salazar, Especialista Técnico de Avalúos, Corporación Financiera Nacional B.P.	Para:	Sra. Mgs. Flor María Looz Cevallos, Subgerente de Compras Públicas Subrogante, Corporación Financiera Nacional B.P.
Asunto:	Informe de estudio de mercado - Adquisición de Tablets con Soporte Técnico y Mantenimiento para la Corporación Financiera Nacional	Descripción Anexos:	--
Fecha Documento:	2020-12-28 (GMT-5)	Fecha Registro:	2020-12-22 (GMT-5)

Ruta del documento						
Área	De	Fecha/Hora	Acción	Para	No. Días	Comentario
Subgerencia de Compras Públicas	Melissa Dioselina Salazar Salazar (CFN-B.P.)	2020-12-28 17:38:27 (GMT-5)	Firma Digital de Documento		6	Documento Firmado Electrónicamente
Subgerencia de Compras Públicas	Melissa Dioselina Salazar Salazar (CFN-B.P.)	2020-12-28 17:38:05 (GMT-5)	Registro	Flor María Looz Cevallos (CFN-B.P.)	6	Se generó documento para Flor María Looz Cevallos.
Subgerencia de Compras Públicas	Melissa Dioselina Salazar Salazar (CFN-B.P.)	2020-12-28 17:38:05 (GMT-5)	Firmar y Enviar		6	
Subgerencia de Compras Públicas	Melissa Dioselina Salazar Salazar (CFN-B.P.)	2020-12-28 17:37:30 (GMT-5)	Modificación Documento		6	
Subgerencia de Compras Públicas	Melissa Dioselina Salazar Salazar (CFN-B.P.)	2020-12-28 17:36:59 (GMT-5)	Adjuntar Archivo		6	cuadrocomparativo_tablets-signed-signed.pdf
Subgerencia de Compras Públicas	Melissa Dioselina Salazar Salazar (CFN-B.P.)	2020-12-28 17:27:37 (GMT-5)	Modificación Documento		6	
Subgerencia de Compras Públicas	Melissa Dioselina Salazar Salazar (CFN-B.P.)	2020-12-22 13:00:16 (GMT-5)	Borrado de Anexo		0	Se Eliminó Anexo: cuadrocomparativo_tablets_final-signed-signed.pdf, Eliminado por: Melissa Dioselina Salazar Salazar
Subgerencia de Compras Públicas	Melissa Dioselina Salazar Salazar (CFN-B.P.)	2020-12-22 12:53:50 (GMT-5)	Adjuntar Archivo		0	cuadrocomparativo_tablets_final-signed-signed.pdf
Subgerencia de Compras Públicas	Melissa Dioselina Salazar Salazar (CFN-B.P.)	2020-12-22 12:52:50 (GMT-5)	Registro		0	Documento Temporal No. CFN-B.P.-SCOP-2020-1947-TEMP

Memorando Nro. CFN-B.P.-SCOP-2020-0873-M

Guayaquil, 28 de diciembre de 2020

PARA: Sra. Mgs. Flor María Loor Cevallos
Subgerente de Compras Públicas Subrogante

ASUNTO: Informe de estudio de mercado - Adquisición de Tablets con Soporte Técnico y Mantenimiento para la Corporación Financiera Nacional

De mi consideración:

En relación al asunto de la referencia, y, con la finalidad de atender lo requerido por la Gerencia de Tecnologías de la Información en el memorando CFN-B.P.-GETI-2020-1093-M de fecha 23 de noviembre de 2020, mediante el cual solicitó el inicio de la contratación para la **ADQUISICIÓN DE TABLETS Y ACCESORIOS CON SOPORTE TÉCNICO Y MANTENIMIENTO PARA LA CORPORACIÓN FINANCIERA NACIONAL**; sin embargo mediante memorando Nro. CFN-B.P.-GETI-2020-1202-M de fecha 11 de diciembre de 2020 la Gerencia de Tecnologías de la Información remitió alcance al memorando Nro. CFN-B.P.-GETI-2020-1093-M, en el cual adjuntó los TDR definitivos y en el mencionado memorando indica lo siguiente: *"Cabe mencionar que por la solicitud hecha por la Subgerencia General de Negocios se procede a modificar el nombre del objeto de contratación a: "ADQUISICIÓN DE TABLETS CON SOPORTE TÉCNICO Y MANTENIMIENTO PARA LA CORPORACIÓN FINANCIERA NACIONAL"*; la suscrita pone a conocimiento de la Subgerencia de Compras Públicas, el informe que contiene el Estudio de Mercado realizado para la contratación de **ADQUISICIÓN DE TABLETS CON SOPORTE TÉCNICO Y MANTENIMIENTO PARA LA CORPORACIÓN FINANCIERA NACIONAL**.

I.- ANTECEDENTES Y JUSTIFICACIÓN DE LA CONTRATACIÓN

Con Memorandos CFN-B.P.-GETI-2020-1093-M y CFN-B.P.-GETI-2020-1202-M de fecha 23 de noviembre y 11 de diciembre de 2020 respectivamente, el Mgs. José Marcelo Gaona Tapiá, Gerente de Tecnologías de la Información de la época, solicitó a la Gerencia Administrativa, gestionar el inicio del proceso de contratación para la **ADQUISICIÓN DE TABLETS Y ACCESORIOS CON SOPORTE TÉCNICO Y MANTENIMIENTO PARA LA CORPORACIÓN FINANCIERA NACIONAL**, remitiendo para el efecto los términos de referencia y demás documentos pertinentes en el memorando Nro. CFN-B.P.-GETI-2020-1202-M de fecha 11 de diciembre de 2020:

Al respecto, y sobre la justificación de la antes referida contratación, en el Memorando Nro. CFN-B.P.-GETI-2020-1202-M, en su parte pertinente indica lo siguiente:

..." Se requiere contar con 8 herramientas tecnológicas, las cuales cumplan con la función de un ordenador sin la característica del procesamiento de gran capacidad; que brinden la facilidad de la transportación; que tenga un tamaño mínimo equivalente a una hoja A5 y un tamaño máximo equivalente a una hoja A4; debe tener una capacidad de, al menos, equivalente a un pendrive de 128 Gb sin ningún accesorio adicional. "

..." Cabe mencionar que por la solicitud hecha por la Subgerencia General de Negocios se procede a modificar el nombre del objeto de contratación a: "ADQUISICIÓN DE TABLETS CON SOPORTE TÉCNICO Y MANTENIMIENTO PARA LA CORPORACIÓN FINANCIERA NACIONAL".

Memorando Nro. CFN-B.P.-SCOP-2020-0873-M

Guayaquil, 28 de diciembre de 2020

...."El Estatuto Orgánico por procesos de la CFN B.P., cita en cuanto a las Atribuciones y Responsabilidades de la Gerencia de Tecnologías de la Información lo siguiente: "d. Articular los requerimientos de bienes y servicios en materia de desarrollo de soluciones informáticas, comunicaciones y tecnologías de la información y proponer su adquisición cuando sea procedente al organismo competente con el fin de mantener los niveles de disponibilidad, calidad y seguridad del Core Bancario y demás sistemas de información" En el "LIBRO II: NORMATIVA SOBRE ADMINISTRACIÓN, TÍTULO V: TECNOLOGÍA DE LA INFORMACIÓN, CAPÍTULO I: POLÍTICAS DE TECNOLOGÍA DE LA INFORMACIÓN, D. POLÍTICAS ESPECÍFICAS", de la Normativa de la CFN BP, Numeral "1. Para la gestión de tecnología de información", establece que: "d. Proveerá de manera directa y/o por medio de contratación a terceros los productos y servicios que requiera la CFN, en un entorno seguro, integrado y estandarizado".

Finalmente, la Gerencia de Tecnologías de la Información, en el Memorando Nro. CFN-B.P.-GETI-2020-1202-M concluyó señalando que es necesario continuar el proceso de contratación para la **ADQUISICIÓN DE TABLETS CON SOPORTE TÉCNICO Y MANTENIMIENTO PARA LA CORPORACIÓN FINANCIERA NACIONAL.**

2.- VERIFICACIÓN DEL BIEN O SERVICIO EN EL CATÁLOGO ELECTRÓNICO

Con la finalidad de conocer si los servicios requeridos constan en el Catálogo Electrónico a cargo del SERCOP, a mejores costos que los establecidos en el mercado, se realizó la verificación en la herramienta, confirmando que los mismos no se encuentran catalogados; para constancia de lo indicado se adjunta las pantallas de verificación correspondientes.

3.- ESTUDIO DE MERCADO

De conformidad con lo establecido en el artículo 7 numeral 9 del Reglamento Interno de Contrataciones de la CFN B.P., aprobado mediante Regulación DIR-014-2019, y publicado en el RO Edición Especial No. 841 del 29 de marzo de 2019, en el presente estudio de mercado se ha considerado lo siguiente:

3.1. ANÁLISIS DEL BIEN O SERVICIO A SER ADQUIRIDO

3.1.1. CARACTERÍSTICAS TÉCNICAS

Los términos de referencia con las características técnicas del servicio requerido fueron proporcionados por el área requirente, esto es, la Gerencia de Tecnologías de la Información.

3.1.2. ORIGEN (NACIONAL, IMPORTADO O AMBOS)

Nacional.

3.1.3. FACILIDAD DE ADQUISICIÓN EN EL MERCADO

De acuerdo a la investigación de mercado realizada, y de las cotizaciones recibidas, se confirmó que en el mercado existe la oferta para el servicio requerido por la institución.

Memorando Nro. CFN-B.P.-SCOP-2020-0873-M

Guayaquil, 28 de diciembre de 2020

3.1.4. NÚMERO DE OFERENTES (COTIZACIONES SOLICITADAS)

Con la finalidad de elaborar el presente estudio de mercado, se procedió a solicitar cotizaciones a distintos proveedores, cuya actividad económica registrada en el RUC, se relacione con el objeto de la presente contratación.

3.1.5. RIESGO CAMBIARIO EN CASO DE QUE EL PRECIO NO ESTÉ EXPRESADO EN DÓLARES

No aplica para la presente contratación, ya que se realizará en dólares americanos.

3.2. CONSIDERAR LOS MONTOS DE CONTRATACIONES SIMILARES

Dado que con la promulgación del Reglamento Interno de Contrataciones de la Corporación Financiera Nacional B.P. expedido mediante Regulación No. DIR-014-2019 publicado en el RO Edición Especial No. 841 del 29 de marzo del 2019, se regula los procedimientos de contratación que deberá observar la CFN B.P., y en el Título VI Disposiciones Complementarias, artículo 120, se señala que en todo lo previsto en el referido Reglamento Interno se aplicará, de manera complementaria, las disposiciones de la LOSNCP, su Reglamento de aplicación, normativa expedida por el SERCOP, entre otras, se realizó la búsqueda en el portal institucional SERCOP de contrataciones similares durante el año 2019 y 2020, obteniéndose el siguiente resultado:

CÓDIGO	ENTIDAD	OBJETO	TIEMPO DE CONTRATO	ESTADO	PRESUPUESTO SIN IVA	PUBLICACIÓN	OBSERVACIONES
SIE-EENORTE-034-2019	EMPRESA ELECTRICA REGIONAL NORTE	ADQUISICIÓN DE EQUIPOS DE CAMPO TABLETS	120 días	Finalizada	91,154.25	22-05-2019	De acuerdo a lo establecido en los términos de referencia de este proceso de contratación, el mismo difiere en las características y cantidades requeridas en la actualidad por la CFN B.P.
R-SIE-MIMG-023-2020	MUNICIPALIDAD DE GUAYAQUIL	ADQUISICIÓN DE 25.000 TABLETS PARA PROGRAMA BACHILLER DIGITAL Y SERVICIO DE MANTENIMIENTO DE TABLETS	60 días	Adjudicada Registro de Contrato	3.000.100.00	2020-07-13	De acuerdo a lo establecido en los términos de referencia de este proceso de contratación, el mismo no cuenta con las mismas características ni cantidades requeridas en la actualidad por la CFN B.P.

De lo indicado en el cuadro anterior se evidenció que en el año 2019 y 2020, existieron contrataciones de objeto similar a la presente; sin embargo, las características son distintas a las que actualmente requiere la CFN B.P., lo cual implica que los presupuestos referenciales difieran con la presente contratación; en tal sentido los mencionados procesos no pueden ser tomados como

Memorando Nro. CFN-B.P.-SCOP-2020-0873-M

Guayaquil, 28 de diciembre de 2020

referencia,

3.3. VARIACIÓN DE PRECIOS LOCALES E/O IMPORTADOS

No aplica, ya que no existen procesos similares ejecutados en el año 2019 y 2020.

3.4. POSIBILIDAD DE LA EXISTENCIA DE PRODUCTOS O SERVICIOS SUSTITUTOS MÁS EFICIENTES

De conformidad con la cotización obtenida, se corroboró que no existen servicios sustitutos más eficientes.

3.5. PROFORMAS DE PROVEEDORES DE LAS OBRAS, BIENES O SERVICIOS A CONTRATAR

En el presente estudio de mercado se solicitó cotizaciones a varios proveedores, recibiendo cuatro proformas, de acuerdo al siguiente detalle:

Observaciones:

- La oferta presentada por GENSYSTEMS S.A., no cumple con las especificaciones técnicas requeridas en los términos de referencia, ya que el proveedor oferta en relación al modelo del año 2019 y en los TDR se solicita un modelo de al menos este año 2020, de acuerdo a lo indicado por el Ing. José Játiva del área requirente mediante correo electrónico de fecha 09 de diciembre de 2020.
- La oferta presentada por ELECTROFACTURAS., no cumple con las especificaciones técnicas requeridas en los términos de referencia, ya que el proveedor oferta en relación al modelo del año 2019 y en los TDR se solicita un modelo de al menos este año 2020, de acuerdo a lo indicado por el Ing. Roberto Serrano del área requirente mediante correo electrónico de fecha 24 de diciembre de 2020.
- En el expediente se adjunta correos del oferente Cartimex con RUC 0991400427001 indica no participar, ya que para poder importar dichos productos se requiere un mínimo de 50 unidades y los equipos que mantienen en stock no cumplen con la característica solicitada.
- Mediante correo electrónico institucional de fecha 18 de diciembre de 2020, el Ing. José Játiva Subgerente de Diseño de Productos y Servicios indica lo siguiente: "El equipo ofertado cumple con los requisitos definidos en los TDRs"; por lo que el oferente YANCE SANTILLAN WENDY PAOLA con RUC Nro. 1207538974001 cumple con las especificaciones técnicas solicitadas en los términos de referencia.
- Mediante correo electrónico institucional de fecha 28 de diciembre de 2020, el Ing. Roberto Serrano Gestor de Planificación y Proyectos de TI, indica lo siguiente: "En base a lo solicitado en los términos de referencia los equipos indicados en la ficha técnica del producto cumplen con lo requerido por la Corporación Financiera Nacional BP para este proceso"; y el Ing. Gustavo Jara, Gerente de Tecnologías de la Información indica lo siguiente: "Autorizado Favor avanzar con proceso ordinario"; por lo que el oferente MARKETING & TECHNOLOGY MARTEC CIA. LTDA. con RUC Nro. 179187979100, cumple con las especificaciones técnicas requeridas por el área requirente.
- Es de indicar que la suscrita solicitó cotizaciones a varios proveedores nuevamente desde el 11 de diciembre fecha en que el área requirente remitió el alcance con los términos de referencia

Memorando Nro. CFN-B.P.-SCOP-2020-0873-M

Guayaquil, 28 de diciembre de 2020

finales suscritos, sin embargo no se tuvo respuesta de todos los oferentes a quien se solicitó proforma,

Por lo anteriormente expuesto se detalla el cuadro comparativo de las dos ofertas que cumplieron técnicamente:

ITEM	DESCRIPCIÓN	UNIDAD	CANT.	RAZÓN SOCIAL:		RAZÓN SOCIAL:	
				MARKETING & TECHNOLOGY MARTEC CIA. LTDA.	YANCE SANTILLAN WENDY PAOLA	MARKETING & TECHNOLOGY MARTEC CIA. LTDA.	YANCE SANTILLAN WENDY PAOLA
				NOMBRE COMERCIAL:		NOMBRE COMERCIAL:	
				RUC:		RUC:	
				1791879791001		1207538974001	
				Fecha cotización 28/12/2020		Fecha cotización 16-12-2020	
				V. UNITARIO	V. TOTAL	V. UNITARIO	V. TOTAL
1	Tipo: Tablets Peso: Expresado en unidades de Kg Conexión: Wi-Fi 6 802.11ax Pantalla: Multi-Touch Tamaño: mínimo de 7" y máximo de 12" Procesador Gráfico: 4 núcleos mínimo de 1.4GHz Almacenamiento: 128 Memoria RAM: Mínimo 4. Cámara Trasera mínima de 8 MP	UN	8	\$ 1.168,38	\$ 9.351,04	\$ 1.068,00	\$ 8.544,00
2	Servicio de mantenimiento preventivo de los equipos tecnológicos. (ANUAL) un (1) mantenimiento preventivo por año. Móviles con calidad alta para llamadas y grabación de audio y video.	UN	8	\$ 10,00	\$ 80,00	\$ 180,00	\$ 1.440,00
SUBTOTAL					\$ 9.431,04		\$ 9.984,00
IVA 12 %					\$ 1.131,72		\$ 1.198,08
TOTAL					\$ 10.562,76		\$ 11.182,08
ESTADO RUC*				AL DÍA EN SUS OBLIGACIONES		NO REGISTRA INFORMACIÓN	
REGISTRO DE INCUMPLIDOS				NINGUNO		NINGUNO	

4.- PRESUPUESTO REFERENCIAL DE LA CONTRATACIÓN

De acuerdo al estudio de mercado realizado para la contratación de la **ADQUISICIÓN DE TABLETS CON SOPORTE TÉCNICO Y MANTENIMIENTO PARA LA CORPORACIÓN FINANCIERA NACIONAL**, se puede observar que la mejor propuesta técnico económica es la presentada por el proveedor **MARKETING & TECHNOLOGY MARTEC CIA. LTDA.** con RUC 1791879791001, ya que cumple con las especificaciones técnicas solicitadas en los términos de referencia requeridas por el área requirente, las condiciones de pago y por presentar la oferta económica más conveniente a los intereses institucionales y estar habilitado para contratar, por lo que se recomienda establecer como presupuesto referencial el valor presentado en su oferta económica, esto es, el valor de **USD\$9,431.04** (Nueve mil cuatrocientos treinta y uno con 04/100 Dólares Americanos) más IVA.

5.- PROCESO DE CONTRATACIÓN A OBSERVARSE

El Reglamento Interno de Contrataciones de la CFN B.P., Título III, de los Procedimientos de Contratación, en su Artículo 36 establece *"De las contrataciones para la ejecución de obras, adquisición de bienes o prestación de servicios.- La Corporación Financiera Nacional B.P. para las contrataciones de ejecución de obras, adquisición de bienes o prestación de servicios, exceptuando los de consultoría, sometidos al amparo del presente Reglamento Interno,*

Memorando Nro. CFN-B.P.-SCOP-2020-0873-M

Guayaquil, 28 de diciembre de 2020

deberán observar para el efecto los siguientes procedimientos de contratación: 1. Mínima Cuantía.- Cuando el presupuesto referencial de la contratación, sea inferior o igual a los USD \$ 10.000,00 (DIEZ MIL CON 00/100 DÓLARES DE LOS ESTADOS UNIDOS DE AMÉRICA) [...]".

El mismo instrumento legal, Capítulo I, que norma el procedimiento de Mínima Cuantía para la ejecución de obras, adquisición de bienes o prestación de servicios, en su Artículo 45 establece: "*Contrataciones de Mínima Cuantía.- Las contrataciones para la ejecución de obras, adquisición de bienes o prestación de servicios, exceptuando los de consultoría, cuyo presupuesto referencial sea inferior o igual a los USD \$ 10.000,00 (DIEZ MIL CON 00/100 DÓLARES DE LOS ESTADOS UNIDOS DE AMÉRICA), se las realizará de forma directa con un proveedor seleccionado por la Institución sin que sea necesario que éste conste inscrito en el RUP [...]*".

Artículo 47.- Participación de Proveedores.- Siempre que sea posible, la Corporación Financiera Nacional B.P., deberá contar con al menos tres proformas previamente a definir el proveedor con quien se realizará la contratación por Mínima Cuantía: [...]

Por razones de oportunidad, y en los casos debidamente justificados y aprobados por la máxima autoridad o su delegado, se podrá realizar la contratación para la ejecución de obras, adquisición de bienes o prestación de servicios, exceptuando los de consultoría, contado para el efecto con una proforma: [...]"

Por lo expuesto, y en cumplimiento de la normativa aplicable, se determina que el procedimiento de contratación a observar para el presente proceso corresponde a una **Mínima Cuantía**.

6.- VERIFICACION DEL PLAN ANUAL DE CONTRATACIÓN PÚBLICA

Con la finalidad de dar continuidad al presente proceso de contratación, se verificó que la contratación para la **ADQUISICIÓN DE TABLETS CON SOPORTE TÉCNICO Y MANTENIMIENTO PARA LA CORPORACIÓN FINANCIERA NACIONAL**, si se encuentra incluida en el Plan Anual de Contrataciones de la Institución, por lo que, dando cumplimiento a lo establecido en el artículo 8 del Reglamento Interno de Contrataciones de la CFN B.P., y en concordancia a lo establecido en el inciso 2 del artículo 25 del Reglamento a la Ley Orgánica Sistema Nacional Contratación Pública, se sugiere efectuar la respectiva reforma al Plan Anual de Contrataciones de la Institución, en función al objeto y al monto de la presente contratación, de acuerdo al siguiente detalle:

Memorando Nro. CFN-B.P.-SCOP-2020-0873-M

Guayaquil, 28 de diciembre de 2020

	Partida Pres.	CPC	T. Compra	R. Régimen	Fondo BID	Tipo de Presupuesto	Tipo de Producto	Cat. Electrónico	Procedimiento	Descripción	Cant.	V. Total	Período
Línea actual en PAC 2020	1806	4522000110	Bien	Especial	NO	Proyecto de Inversión	No Aplica	NO	Cont. de Instituciones Financieras y de Seguros del Estado	ADQUISICIÓN DE TABLETS Y ACCESORIOS CON SOPORTE TÉCNICO Y MANTENIMIENTO PARA LA CORPORACIÓN FINANCIERA NACIONAL B.P.	1.00	\$15.251.76	C3
Línea de reforma al PAC 2020	1806	4522000110	Bien	Especial	NO	Proyecto de Inversión	No Aplica	NO	Cont. de Instituciones Financieras y de Seguros del Estado	ADQUISICIÓN DE TABLETS CON SOPORTE TÉCNICO Y MANTENIMIENTO PARA LA CORPORACIÓN FINANCIERA NACIONAL	1.00	\$9.431.04	C3

7.- VERIFICACIÓN DEL PLAN OPERATIVO ANUAL

En el numeral 8 de las directrices emitidas por la Subgerencia General de Gestión Institucional, mediante Memorando Nro. CFN-B.P.-SGGI-2020-0017-M de fecha 31 de enero de 2020, se establece: *"Toda contratación de obras, bienes y servicios incluidos los de consultoría serán autorizadas siempre y cuando exista la certificación de disponibilidad presupuestaria y la existencia presente o futura de recursos suficientes para cubrir las obligaciones derivadas de la respectiva contratación, debidamente emitida por la Gerencia de Presupuesto y Control, o Subgerencia Regional de Operaciones, según corresponda"*.

Dando cumplimiento a lo indicado, se procedió a realizar la validación de la línea del POA perteneciente a la Gerencia de Tecnologías de la Información, inherente a la **ADQUISICIÓN DE TABLETS CON SOPORTE TÉCNICO Y MANTENIMIENTO PARA LA CORPORACIÓN FINANCIERA NACIONAL**, verificando que la misma cuenta con los recursos necesarios, registrados con los códigos de proyectos Nro. GETI20-A06 y GETI20-A06b en el Plan Operativo Anual.

8.- CONCLUSIÓN Y RECOMENDACIÓN

En razón de lo expuesto, y en cumplimiento a lo establecido en los artículos 36 y 45 del Reglamento Interno de Contrataciones de la CFN B.P., se recomienda continuar con el proceso de **Mínima Cuantía** para la contratación de la **ADQUISICIÓN DE TABLETS CON SOPORTE TÉCNICO Y MANTENIMIENTO PARA LA CORPORACIÓN FINANCIERA NACIONAL**, con un presupuesto referencial de USD\$9,431.04 (Nueve mil cuatrocientos treinta y uno con 04/100 Dólares Americanos) más IVA, con el proveedor **MARKETING & TECHNOLOGY MARTEC CIA.. LTDA** con RUC 1791879791001, por cumplir con lo solicitado por el área requirente,

Adjunto para el efecto, sírvase encontrar la documentación que sirvió de sustento para el respectivo informe de estudio de mercado.

Memorando Nro. CFN-B.P.-SCOP-2020-0873-M

Guayaquil, 28 de diciembre de 2020

Con sentimientos de distinguida consideración,

Atentamente,

Documento firmado electrónicamente

Ing. Melissa Dioselina Salazar Salazar
ESPECIALISTA TÉCNICO DE AVALUOS

Anexos:

- cuadrocomparativo_tablets-signed-signed.pdf



Firmado electrónicamente por:
**MELISSA
DIOSELINA
SALAZAR SALAZAR**

Matriz Guayaquil: Av. 9 de Octubre #200 y Pichincha, Centro Financiero Público.

Oficina Principal Quito: Edificio Platinum G, Calle Iñaquito entre Corea y Av. Naciones Unidas, Torre A.
Oficinas: Ambato / Cuenca / Esmeraldas / Ibarra / Latacunga / Loja / Machala / Manta / Riobamba / Salinas.

www.cfn.fin.ec



PROFORMA

Señores
CORPORACIÓN FINANCIERA NACIONAL S.P.
Presente.-

FECHA:	28/12/2020	INFORMACIÓN DE CONTACTO DEL OFERENTE
NOMBRE DEL OFERENTE:	MARKETING & TECHNOLOGY MARTEC CIA. LTDA	Nombre: Ángela Fernanda Pacheco Molina
RUC:	1791879791001	E-mail: ventas4@martec.com.ec
DIRECCIÓN:	Av. Amazonas y Juan Pablo Saenz	Teléfono: 0988274592/3958270 Ext: 103
CIUDAD:	QUITO - MATRIZ	
TELÉFONOS:	23958270	

NRO. ÍTEM	DESCRIPCIÓN	UNIDAD	CANT.	VALOR UNITARIO	VALOR TOTAL
1	Tipo: Ipad Apple Pro 128Gb Wi-fi - Celular Retina 11inch Space Gr Código: MY2V2LZA Peso: 473 gramos Conexión: Wi-Fi 6 802.11ax, doble banda simultánea (2.4 GHz y 5 GHz); HT80 con MIMO Tecnología Bluetooth 5.0/ Modelos Wi-Fi + Celular Pantalla: Pantalla Multi-Touch de 11 pulgadas (diagonal) Resolución de 2388 x 1668 a 264 píxeles por pulgada (ppi). Brillo de 600 nits Procesador Gráfico; 4 núcleos mínimo de 1.4Ghz Almacenamiento: 128 GB Memoria RAM: 6 GB Cámara Trasera 12,0 MP Cámara delantera 7,0 MP Micrófonos: Cinco micrófonos con calidad de estudio para llamadas y grabación de audio y video	U	8	\$ 1,168,88	\$ 9,351.04
5	Servicio de mantenimiento preventivo de los equipos tecnológicos. (ANUAL): un (1) mantenimiento preventivo por año.	U	8	\$ 10.00	\$ 80,00

Nota: La proforma incluye la aceptación de las condiciones y especificaciones establecidas en el documento términos de referencia del proceso.

SUBTOTAL 1	\$	9,431.04
DESCTO.	\$	-
SUBTOTAL 2	\$	-
IVA 12%	\$	1,131.72
TOTAL	\$	1,131.72

VIGENCIA DE LA OFERTA:	60 DÍAS
REGISTRO ÚNICO DE PROVEEDORES RUP	45220
TIENE ACCIONISTAS O SOCIOS EN PARAÍSO FISCAL	NO
PERSONAL AFILIADO AL IESS	SI
TIEMPO DE ENTREGA	5 EN STOCK / 3 BAJO IMPORTACION 20 DIAS LABORABLES
FORMA DE PAGO:	CONTRA ENTREGA

Juan Carlos Lema

FIRMA DEL OFERENTE, REPRESENTANTE LEGAL,
APODERADO O PROCURADOR COMÚN (según el caso)



Memorando Nro. CFN-B.P.-SCOP-2020-0859-M

Guayaquil, 21 de diciembre de 2020

Sr. Mgs. Richard Manuel Ordóñez González
Subgerente General de Negocios Encargado

Sr. Econ. Roberto Eduardo Santacruz Checa
Gerente de Negocios Especializados

Sra. Econ. Susana Monserrate Córdova Yerovi
Gerente de Servicios No Financieros

Sr. Econ. Andrés Alfredo Villavicencio Andrade
Gerente de Servicios No Financieros, Subrogante

Sr. Dr. Tarquino Ulpiano Medina Antepara
Gerente de Coactivas

Sra. Econ. Teresa Fabiola Melo Gavilanes
Gerente de Auditoría Interno Bancario

Srta. Econ. Veronica Alexandra Maldonado Matute
Gerente de Negocios Financieros y Captaciones

Srta. Ing. Daysi Evelin Solis Cabrera
Gerente de Sucursal Menor Riobamba, (E)

Srta. Ing. Gabriela Verónica Vergara Ortíz
Gerente de Sucursal Mayor Quito, (E)

Sr. Ing. Lyndón Homero Cajas Barrera
Gerente de Sucursal Menor Manta

Sr. Mgs. Milton Manuel Apolo Robles
Gerente de Sucursal Menor Loja Encargado

Sr. Pablo Andres Loor Zavala
Gerente de Sucursal Menor Machala

Srta. Abg. Paola Kathiuska Salazar Ulloa
Gerente de Sucursal Menor Esmeraldas, (E)

Sr. Ing. Santiago Estuardo Tello Moreno
Gerente de Sucursal Menor Ambato

Srta. Ing. Verónica Rios Terán
Gerente de Sucursal Menor Ibarra

Srta. Ing. Viviana Elizabeth Rodríguez Vazquez
Gerente de Sucursal Menor Cuenca Encargada

Sra. Mgs. Paulina Elizabeth Méndez Guevara
Subgerente Regional Administrativa, (S)

Memorando Nro. CFN-B.P.-SCOP-2020-0859-M

Guayaquil, 21 de diciembre de 2020

PARA: Sr. Ing. Abel Andrés Olivares Ampuero
Gerente de Cobranzas Encargado

Sra. Ing. Alexandra del Rocio Figueroa Machado
Subgerente de Instrumentación y Pagaduría

Sra. Ing. Alexandra Miroslava Castillo Herrera
Gerente Regional

Sr. Mgs. Javier Enrique Jarama Jarama
Gerente de Calidad

Sra. Mgs. Andrea Mabel Becerra Conforme
Gerente de Cumplimiento

Sra. Abg. Cynthia Jessica Madero Egas
Gerente de Auditoría Interna Gubernamental

Sr. Mgs. Eric Joel Caro Bermudez
Gerente de Riesgos

Sr. Econ. José Mauricio Velasco Rodas
Gerente de Gestión Estratégica

Sr. Ing. Gabriel Perugachi Venegas
Gerente de Atención de Reclamos

Srta. Econ. Jennifer Andrea Fernández Santos
Gerente de Mercadeo y Comunicación

Sr. Abg. Johann Homero Alvario Rojas
Gerente Jurídico

Sr. Econ. Jorge Rosales Medina
Gerente de Participación Accionaria y Enlace

Sra. Ing. Maria Claudia Ames Leigh
Gerente de Talento Humano Encargada

Srta. Maria Isabel Moncayo Espinosa
Gerente de Desarrollo de Productos y Servicios

Sra. Abg. Mónica Elizabeth Villacís Quevedo
Gerente de Negocios Fiduciarios

Sr. CPA. Pablo Alexander Delgado Mateo
Gerente de Contabilidad

Srta. Econ. Thanis Adriana Arribasplata Gomez
Gerente de Presupuesto y Control Encargada

Gerencia															
A	B	C	D	E	F	G	H	I	J	K	L	M	N	O	P
7	Subgerencia Ger Gerencia de Tec	Objetivo 4. Conozc	Incrementar la s	Incrementar la s	nuevo	55733-A06	NO	Adquisición de T	Adquisición de T	ago-20	ene-21	Variable	24. PROPIEDAD	1824	Equipos
8	Subgerencia Ger Gerencia de Tec	Objetivo 4. Conozc	Incrementar la s	Incrementar la s	nuevo	55733-A066	NO	Adquisición de T	Adquisición de T	jun-21	jun-22	Variable	4537. OBRAS GA	4507.3532	WWW



PROFORMA

Señores
CORPORACIÓN FINANCIERA NACIONAL B.P.
 Presente.-

FECHA:	28/12/2020	INFORMACIÓN DE CONTACTO DEL OFERENTE
NOMBRE DEL OFERENTE:	MARKETING & TECHNOLOGY MARTEC CIA. LTDA	Nombre: Ángela Fernanda Pacheco Molina
RUC:	1791879791001	E-mail: ventas4@martec.com.ec
DIRECCIÓN:	Av. Amazonas y Juan Pablo Saenz	Teléfono: 0988274592/3958270 Ext: 103
CIUDAD:	QUITO - MATRIZ	
TELÉFONOS:	23958270	

NRO. ÍTEM	DESCRIPCIÓN	UNIDAD	CANT.	VALOR UNITARIO	VALOR TOTAL
1	Tipo: Ipad Apple Pro 128gb Wi-fi - Celular Retina 11inch Space Gr Código: MY2V2LZA Peso: 473 gramos Conexión: Wi-Fi 6 802.11ax, doble banda simultánea (2.4 GHz y 5 GHz); HT80 con MIMO Tecnología Bluetooth 5.0/ Modelos Wi-Fi + Celular Pantalla: Pantalla Multi-Touch de 11 pulgadas (diagonal) Resolución de 2388 x 1668 a 264 pixeles por pulgada (ppi) Brillo de 600 nits Procesador Gráfico: 4 núcleos mínimo de 1.4Ghz Almacenamiento: 128 GB Memoria RAM: 6 GB Cámara Trasera 12,0 MP Cámara delantera 7,0 MP Micrófonos: Cinco micrófonos con calidad de estudio para llamadas y grabación de audio y video	U.	8	\$ 1,168.88	\$ 9,351.04
5	Servicio de mantenimiento preventivo de los equipos tecnológicos. (ANUAL): un (1) mantenimiento preventivo por año.	U	8	\$ 10.00	\$ 80.00

SUBTOTAL 1	\$ 9,431.04
DESCTO.	\$ -
SUBTOTAL 2	\$ -
IVA 12%	\$ 1,131.72
TOTAL	\$ 10,562.76

Nota: La proforma incluye la aceptación de las condiciones y especificaciones establecidas en el documento términos de referencia del proceso.

VIGENCIA DE LA OFERTA:	60 DÍAS
REGISTRO ÚNICO DE PROVEEDORES RUP	45220
TIENE ACCIONISTAS O SOCIOS EN PARAÍSO FISCALES	NO
PERSONAL AFILIADO AL IESS	SI
TIEMPO DE ENTREGA	5 EN STOCK / 3 BAJO IMPORTACION 20 DIAS LABORABLES
FORMA DE PAGO:	CONTRA ENTREGA

Juan Carlos Lemus

FIRMA DEL OFERENTE, REPRESENTANTE LEGAL,
 APODERADO O PROCURADOR COMÚN (según el caso)



REGISTRO ÚNICO DE CONTRIBUYENTES SOCIEDADES



NÚMERO RUC: 1791879791001
RAZÓN SOCIAL: MARKETING & TECHNOLOGY MARTEC CIA. LTDA

NOMBRE COMERCIAL: MARTEC
REPRESENTANTE LEGAL: TAMARIZ MUÑOZ JUAN PABLO
CONTADOR: QUIHUANGO ECHEVERRIA LUIS VINICIO
CLASE CONTRIBUYENTE: ESPECIAL
CALIFICACIÓN ARTESANAL: S/N
OBLIGADO LLEVAR CONTABILIDAD: SI
NÚMERO: S/N

FEC. NACIMIENTO: **FEC. INICIO ACTIVIDADES:** 05/05/2003
FEC. INSCRIPCIÓN: 27/05/2003 **FEC. ACTUALIZACIÓN:** 17/01/2017
FEC. SUSPENSIÓN DEFINITIVA: **FEC. REINICIO ACTIVIDADES:**

ACTIVIDAD ECONÓMICA PRINCIPAL

VENTA AL POR MAYOR DE PRODUCTOS DIVERSOS PARA EL CONSUMIDOR.

DOMICILIO TRIBUTARIO

Provincia: PICHINCHA. Cantón: QUITO Parroquia: IÑAQUITO Ciudadela: IÑAQUITO Barrio: CAROLINA Calle: JUAN GONZALES Numero: N35-26 Intersección: JUAN PABLO SANZ Edificio: VIZCAYA II Piso: 0 Oficina: PB Referencia ubicación: DIAGONAL AL MINISTERIO DE EDUCACION Telefono Trabajo: 023958270 Celular: 0984379818 Email: rvasquez@martec.com.ec

OBLIGACIONES TRIBUTARIAS

- * ANEXO ACCIONISTAS, PARTICIPES, SOCIOS, MIEMBROS DEL DIRECTORIO Y ADMINISTRADORES
- * ANEXO DE DIVIDENDOS, UTILIDADES O BENEFICIOS - ADI
- * ANEXO RELACION DEPENDENCIA
- * ANEXO TRANSACCIONAL SIMPLIFICADO
- * DECLARACIÓN DE IMPUESTO A LA RENTA, SOCIEDADES
- * DECLARACIÓN DE RETENCIONES EN LA FUENTE
- * DECLARACIÓN MENSUAL DE IVA

Son derechos de los contribuyentes: Derechos de trato y confidencialidad, Derechos de asistencia o colaboración, Derechos económicos, Derechos de información, Derechos procedimentales; para mayor información consulte en www.sri.gob.ec. Las personas naturales cuyo capital, ingresos anuales o costos y gastos anuales sean superiores a los límites establecidos en el Reglamento para la aplicación de la ley de régimen tributario interno están obligados a llevar contabilidad, convirtiéndose en agentes de retención, no podrán acogerse al Régimen Simplificado (RISE) y sus declaraciones de IVA deberán ser presentadas de manera mensual. Recuerde que sus declaraciones de IVA podrán presentarse de manera semestral siempre y cuando no se encuentre obligado a llevar contabilidad, transfiera bienes o preste servicios únicamente con tarifa 0% de IVA y/o sus ventas con tarifa diferente de 0% sean objeto de retención del 100% de IVA.

DE ESTABLECIMIENTOS REGISTRADOS

# DE ESTABLECIMIENTOS REGISTRADOS	4	ABIERTOS	4
JURISDICCIÓN	ZONA 01 PICHINCHA	CERRADOS	0



Código: RIMRUC2018001532525
Fecha: 12/07/2018 14:47:57 PM



REGISTRO ÚNICO DE CONTRIBUYENTES SOCIEDADES



NÚMERO RUC:
RAZÓN SOCIAL:

1791879791001
MARKETING & TECHNOLOGY MARTEC CIA. LTDA

ESTABLECIMIENTOS REGISTRADOS

No. ESTABLECIMIENTO: 001 Estado: ABIERTO - MATRIZ FEC. INICIO ACT.: 05/05/2003
NOMBRE COMERCIAL: MARTEC FEC. CIERRE: FEC. REINICIO:

ACTIVIDAD ECONÓMICA:

VENTA AL POR MAYOR DE PRODUCTOS DIVERSOS PARA EL CONSUMIDOR.
ACTIVIDADES DE ASESORAMIENTO Y GESTION, COMBINADOS.
SERVICIO DE INSTALACION, MANTENIMIENTO Y REPARACION DE MAQUINARIA DE OFICINA.
VENTA AL POR MAYOR Y MENOR DE EQUIPO DE OFICINA.
ACTIVIDADES DE DESARROLLO Y COMERCIALIZACION DE SOFTWARE, PAQUETES Y APLICACIONES INFORMATICAS
ASESORAMIENTO Y CONSULTORIA EN TEMAS INFORMATICOS.

DIRECCIÓN ESTABLECIMIENTO:

Provincia: PICHINCHA Canton: QUITO Parroquia: IÑAQUITO Ciudadela: IÑAQUITO Barrio: CAROLINA Calle: JUAN GONZALES Numero: N35-26 Interseccion: JUAN PABLO SANZ Referencia: DIAGONAL AL MINISTERIO DE EDUCACION Edificio: VIZCAYA II Piso: 0 Oficina: PB Telefono Trabajo: 023958270 Celular: 0984379818 Email: rvasquez@martec.com.ec

No. ESTABLECIMIENTO: 002 Estado: ABIERTO - LOCAL COMERCIAL FEC. INICIO ACT.: 26/07/2004
NOMBRE COMERCIAL: MARTEC FEC. CIERRE: FEC. REINICIO:

ACTIVIDAD ECONÓMICA:

ACTIVIDADES DE ASESORAMIENTO E INVESTIGACION DE MERCADO
EXPORTACION E IMPORTACION, VENTA AL POR MAYOR Y MENOR DE DIVERSOS PRODUCTOS PARA EL CONSUMIDOR
ACTIVIDADES DE SERVICIO E INTERMEDIACION COMERCIAL EN LA COMPRA-VENTA DE PEQUEÑAS O MEDIANAS EMPRESAS.

DIRECCIÓN ESTABLECIMIENTO:

Provincia: PICHINCHA Canton: QUITO Parroquia: IÑAQUITO Barrio: CAROLINA Calle: AV. AMAZONAS Numero: N35-17 Interseccion: JUAN PABLO SANZ Referencia: JUNTO AL BANCO CENTRAL Edificio: XEROX Oficina: P.B. Telefono Trabajo: 022469577 Telefono Trabajo: 022469578 Telefono Trabajo: 022469579

No. ESTABLECIMIENTO: 003 Estado: ABIERTO - LOCAL COMERCIAL FEC. INICIO ACT.: 15/04/2005
NOMBRE COMERCIAL: MARTEC FEC. CIERRE: FEC. REINICIO:

ACTIVIDAD ECONÓMICA:

VENTA AL POR MAYOR DE PRODUCTOS DIVERSOS PARA EL CONSUMIDOR.
SERVICIO DE INSTALACION, MANTENIMIENTO Y REPARACION DE MAQUINARIA DE OFICINA.
ACTIVIDADES DE ASESORAMIENTO Y GESTION, COMBINADOS.

DIRECCIÓN ESTABLECIMIENTO:

Provincia: TUNGURAHUA Canton: AMBATO Parroquia: ATOCHA - FICOA Ciudadela: FICOA Barrio: CARACOL Calle: AV RODRIGO PACHANO Numero: 1589 Interseccion: DELICIA Referencia: JUNTO A.SEGUROS EQUINOCCIAL Oficina: PB Telefono Trabajo: 032423945 Celular: 0984379818

No. ESTABLECIMIENTO: 004 Estado: ABIERTO - LOCAL COMERCIAL FEC. INICIO ACT.: 18/10/2013
NOMBRE COMERCIAL: MARTEC FEC. CIERRE: FEC. REINICIO:

ACTIVIDAD ECONÓMICA:

VENTA AL POR MAYOR DE OTROS PRODUCTOS DIVERSOS PARA EL CONSUMIDOR.
SERVICIOS DE INSTALACION, MANTENIMIENTO Y REPARACION DE MAQUINAS DE OFICINA.
ACTIVIDADES DE ASESORAMIENTO Y GESTION, COMBINADOS.
ACTIVIDADES DE DESARROLLO Y COMERCIALIZACION DE SOFTWARE, PAQUETES Y APLICACIONES INFORMATICAS.
VENTA AL POR MAYOR Y MENOR DE EQUIPO DE OFICINA.

DIRECCIÓN ESTABLECIMIENTO:

Provincia: GUAYÁS Canton: GUAYAQUIL Parroquia: TARQUI Ciudadela: CIUDAD COLON Calle: AV. RODRIGO DE CHAVEZ Numero: S/N Referencia: A MEDIA CUADRA DEL PARQUE EMPRESARIAL COLON Manzana: 2745L Edificio: EMPRESARIAL 5 Piso: 3 Oficina: 305 Email: rvasquez@martec.com.ec Telefono Trabajo: 042136575 Telefono Trabajo: 042136308



Código: RIMRUC2018001532525

Fecha: 12/07/2018 14:47:57 PM

REPÚBLICA DEL ECUADOR

SUPERINTENDENCIA DE COMPAÑÍAS, VALORES Y SEGUROS DEL ECUADOR
REGISTRO DE SOCIEDADES

SOCIOS O ACCIONISTAS DE LA COMPAÑÍA

No. de Expediente: 94612

No. de RUC de la Compañía: 1791879791001

Nombre de la Compañía: MARKETING & TECHNOLOGY MARTEC CIA. LTDA

Situación Legal: ACTIVA

Disposición judicial que afecta a la compañía: NINGUNA

No.	IDENTIFICACIÓN	NOMBRE	NACIONALIDAD	TIPO DE INVERSIÓN	CAPITAL	MEDIDAS CAUTELARES
1	0102172194	PERALTÁ ANDRADE ELVA JUSTINA	ECUADOR	NACIONAL	\$ 4. ⁰⁰⁰⁰	N
2	0102320280	PEÑANTEZ LAZO BORIS ROLANDO	ECUADOR	NACIONAL	\$ 192. ⁰⁰⁰⁰	N
3	0102410529	TAMARIZ MUÑOZ JUAN PABLO	ECUADOR	NACIONAL	\$ 204. ⁰⁰⁰⁰	N

CAPITAL SUSCRITO DE LA COMPAÑÍA (USD)\$: 400,0000

Se deja constancia que, la presente nómina de socios otorgada por el Registro de Sociedades de la Superintendencia de Compañías, se efectúa teniendo en cuenta lo prescrito en los artículos 18 y 21 de la Ley de Compañías, que no extingue ni genera derechos respecto de la titularidad de las participaciones ya que, en el Art. 113 párrafo segundo, del mismo cuerpo legal, respecto de la cesión de participaciones se dice: "...En el libro respectivo de la compañía se inscribirá la cesión y, practicada ésta, se anulará el certificado de aportación correspondiente, extendiéndose uno nuevo a favor del cesionario". Desde luego, el párrafo final del citado artículo determina adicionalmente, que: "De la escritura de cesión se sentará razón al margen de la inscripción referente a la constitución de la sociedad, así como al margen de la matriz de la escritura de constitución en el respectivo protocolo del notario". De lo expresado se infiere que, es de exclusiva responsabilidad de los representantes legales de las compañías de responsabilidad limitada, así como de los Registradores Mercantiles y Notarios con el acto de registro en los libros antedichos y marginaciones respectivas formalizar la cesión de participaciones de las mismas compañías de comercio.

En tal virtud esta institución de control societario no asume respecto de la veracidad y legalidad de las cesiones de participaciones, responsabilidad alguna y deja a salvo las variaciones que sobre la propiedad de las mismas puedan ocurrir en el futuro, pues acorde con lo prescrito en el Art. 256 de la Ley de Compañías, ordinal 3°, los administradores de las compañías son solidariamente responsables para con la compañía y terceros: "De la existencia y exactitud de los libros de la compañía". Exactitud que pueda ser verificada por la Superintendencia de Compañías, en armonía con lo dispuesto en el Art. 440 de la Ley en materia:

ADVERTENCIA: CUALQUIER ALTERACIÓN AL TEXTO DEL PRESENTE DOCUMENTO COMO SUPRESIONES, AÑADIDURAS, ABREVIATURAS, BORRONES O TESTADURAS, ETC. LO INVALIDAN

FECHA DE EMISIÓN: 28/12/2020 17:43:23

Es obligación de la persona o servidor público que recibe este documento validar su autenticidad ingresando al portal web www.supercias.gob.ec/portalinformacion/verifica.php con el siguiente código de seguridad:



S0003882335

CERTIFICADO DE VOTACION
4 DE FEBRERO 2018

032
JUNTA EJECUTIVA

032 - 333
GOBIERNO

0102410529
CÉNSULA

TAMARIZ MUÑOZ JUAN PABLO
APELLIDOS Y NOMBRES

032
JUNTA EJECUTIVA

032 - 333
GOBIERNO

0102410529
CÉNSULA

TAMARIZ MUÑOZ JUAN PABLO
APELLIDOS Y NOMBRES

PICHINCHA
PROVINCIA

QUITO
CANTÓN

CUMSAYA
PARROQUIA

CIRCUNSCRIPCIÓN

ZONA



REPÚBLICA DEL ECUADOR
DIRECCIÓN GENERAL DE REGISTRO CIVIL
IDENTIFICACIÓN Y CEBILACION

010241052-9

SEXO: F
CIDADANIA
ARABOLTA Y FLORES
TAMARIZ MUÑOZ
JUAN PABLO
LUGAR DE NACIMIENTO:
AZUAY
QUENCA
SAN ELIAS
FECHA DE NACIMIENTO: **1977-04-29**
NACIONALIDAD: **ECUATORIANA**
SEXO: **M**
ESTADO CIVIL: **CASADO**
ANA MARIA
VITERI TRULLIZO



REFERENDUM Y CONSULTA POPULAR 2018

ESTE DOCUMENTO ACEPTA QUE LISTEN
SOPRADO EN EL REFERENDUM Y
CONSULTA POPULAR 2018

ESTE CERTIFICADO VALE PARA TODOS
LOS TRANSES PUBLICOS Y PRIVADOS

[Signature]
PRESIDENTE DE LA JUNTA

INSTRUCCIÓN SUPERIOR
PROFESIÓN / OCUPACIÓN
EMPLEADO PRIVADO

77331722

APellidos y Nombres del Padre
TAMARIZ EAGUINZO ANTONIO JOSE

APellidos y Nombres de la Madre
MUNOZ ELIURI MARIA DEL CARMEN

LUGAR Y FECHA DE EXPEDICIÓN
QUITO
2023-02-26

FECHA DE EXPIRACION
2023-02-26

[Signature]
Antonio Tamariz

FICHA TECNICA

iPad Pro 11" MY2V2LZ/A Wi-Fi + Cellular 128GB Gris Espacial

Increíble diseño todo pantalla. Más rápido que la mayoría de las laptops PC. Capaz de transformar la realidad con las cámaras Pro. Y tan versátil que puedes usarlo con el dedo, el Apple Pencil, un teclado y ahora con un trackpad. Es el nuevo iPad Pro.

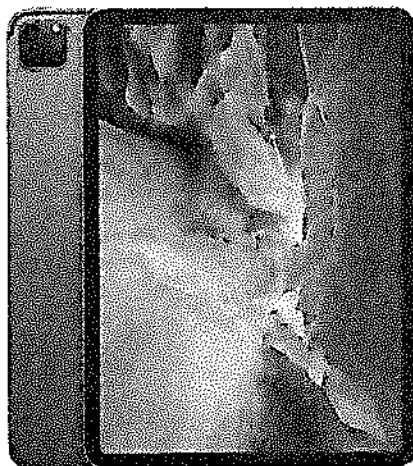

Marca: Apple

Modelo: MY2V2LZ/A

Pantalla: Pantalla Multi-Touch de 11 pulgadas (diagonal) retroiluminada por LED

Sistema Operativo: iPadOS

Procesador: Chip A12Z Bionic con arquitectura de 64 bits

Almacenamiento Interno: 128GB

Almacenamiento Externo: N/A

Cámara: Gran angular: 12 MP y apertura de f/1.8

Cámara Frontal: Fotos de 7 MP

Puertos USB: USB-C

Puerto Mini HDMI: N/A

Conectividad: Wi-Fi + Cellular

Color de Carcasa: Gris Espacial

Clasificación: iPad

Subclasificación: iPad Pro 11 WiFi + Cell

Avanzadas

Procesador: Apple A12Z Bionic (2500 MHz)

CPU: Apple Vortex (Quad core / 2500 MHz) + Apple Tempest (Quad core / 1600 MHz)

GPU: Apple Family A12Z

Sistema Oficial de Contratación Pública

Lunes 28 de Diciembre de 2020 | 14:57

RUC: 1760003090001 | Entidad: CORPORACION FINANCIERA NACIONAL S.P. | Usuario: melissasalazar | [\[Cerrar Sesión \]](#)

Consultar: Entidad Contratante

» **Buscar Empresas:**



PAÍS	ESTADO / PROVINCIA	CANTÓN	NATURALEZA	RUC / NÚM. DE IDENTIFICACIÓN	NOMBRE COMERCIAL / RAZÓN SOCIAL
ECUADOR	Todas	Todas	Todos	1791879791001	



UBICACIÓN	EMPRESA	RUC / NÚM. IDENTIF.	FECHA HABILITACIÓN	ESTADO RUP	INFORMACIÓN ADICIONAL
QUITO	<u>MARKETING & TECHNOLOGY</u> <u>MARTEC CIA. LTDA</u>	1791879791001	2008-07-09	Habilitado	Mostrar

Copyright © 2008 - 2020 Servicio Nacional de Contratación Pública.





CERTIFICADO DE CUMPLIMIENTO DE OBLIGACIONES PATRONALES

El Instituto Ecuatoriano de Seguridad Social (IESS) certifica que, revisados los archivos del Sistema de Historia Laboral, el señor(a) TAMARIZ MUÑOZ JUAN PABLO, representante legal de la empresa MARKETING & TECHNOLOGY MARTEC CIA. LTDA con RUC Nro. 1791879791001 y dirección LA CAROLINA, AV. AMAZONAS N35-17 JUAN PABLO SANZ. 1. JUAN PABLO SANZ. XEROX., NO registra obligaciones patronales en mora; información verificada a la fecha de emisión del presente certificado.

El IESS se reserva el derecho de verificar la información y las obligaciones pendientes que no se encontraren registradas o no hayan sido determinadas, sin perjuicio de aplicar las sanciones correspondientes; esta certificación no implica condonación o renuncia del derecho del IESS, al ejercicio de las acciones legales a que hubiere lugar para su cobro.

El contenido de este certificado puede ser validado ingresando al portal web del IESS en el menú Empleador – Certificado de Obligaciones Patronales, digitando el RUC de la empresa o número de cédula.



Ing. Pedro Teófilo Caicedo Mosquera

Director Nacional de Recaudación y Gestión de Cartera.

Emitido el 28 de diciembre de 2020

Validez del Certificado 30 días

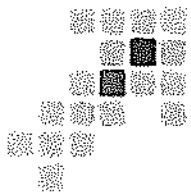

CERTIFICADO ELECTRÓNICO

TIPO DE CERTIFICACIÓN: No ser contratista incumplido o adjudicatario fallido con el Estado
CÓDIGO DE CERTIFICADO: CIOAF-12-20-7403
FECHA DE EMISIÓN: Quito, Lunes 28 de Diciembre del 2020
PERSONA JURÍDICA: MARKETING & TECHNOLOGY MARTEC CIA. LTDA
RUC: 1791879791001
REPRESENTANTE LEGAL: TAMARIZ MUÑOZ JUAN PABLO
CÉDULA/RUC: 0102410529

El Servicio Nacional de Contratación Pública certifica que, a la presente fecha, el solicitante no se encuentra reportado como contratista incumplido o adjudicatario fallido.

Atentamente,

DIRECCIÓN NACIONAL DE REGISTRO Y ASESORÍA A USUARIOS
SERVICIO NACIONAL DE CONTRATACIÓN PÚBLICA

DESCARGO DE RESPONSABILIDAD

- Para verificar la integridad del presente certificado la Entidad / Institución que lo solicita deberá ingresar el código de certificado en la herramienta "Verificación de certificados" la cual se encuentra disponible al público en general a través del portal www.compraspublicas.gob.ec
- La información contenida en el presente certificado es válida a la fecha de su emisión



Este certificado ha sido generado a través del sistema informático de emisión de certificados, cualquier modificación, alteración al documento invalida automáticamente el presente certificado.

Re: Revisión de Especificaciones técnicas (ficha técnica) para la ADQUISICIÓN DE TABLETS CON SOPORTE TÉCNICO Y MANTENIMIENTO PARA LA CORPORACIÓN FINANCIERA NACIONAL B.P.,

Gustavo Jara

para:

Roberto Serrano

12/28/2020 01:27 p. m.

cc:

Melissa Salazar, Andres Guerron, Flor Loor, Jose Jativa, Kerly Moreno, Michelle Munoz
Ocultar detalles

De: Gustavo Jara/GYE/CFN Ordenar la lista...

Para: Roberto Serrano/GYE/CFN@cfn

cc: Melissa Salazar/GYE/CFN@cfn, Andres Guerron/UIO/CFN@cfn, Flor Loor/GYE/CFN@cfn, Jose Jativa/GYE/CFN@cfn, Kerly Moreno/GYE/CFN@cfn, Michelle Munoz/GYE/CFN@cfn
Autorizado

Favor avanzar con proceso ordinario

Saludos
Fabricio

Enviado desde mi iPhone

El 28 dic. 2020, a la(s) 13:18, Roberto Serrano <rserrano@cfn.fin.ec> escribió:

Hola Melissa, ¿Cómo estás? Buenas tardes,

En base a lo solicitado en los términos de referencia

Tipo	Tablet	Cumple
Peso	Expresado en unidades de Kg	Cumple
Procesador	Procesador de 4 núcleos mínimo de 1.4Ghz	Cumple
Almacenamiento	128 GB	Cumple
Memoria RAM	Mínimo 4 GB	Cumple
Cámaras	Cámara Trasera mínima de 8 MP	Cumple
	Cámara delantera mínima de 4MP	Cumple
	Zoom óptico de 2x	Cumple
	Fotos Panorámicas	Cumple
Sonido	Altavoces integrados	Cumple
Micrófono	Micrófonos con calidad alta para llamadas y grabación de audio y video.	Cumple
Conexión	WI-FI 6 802.11ax	Cumple
	Bluetooth 5.0	Cumple
Pantalla	Tamaño mínimos de 7" y máximo de 12"	Cumple
	Amplia gama de colores	Cumple
Año Modelo	2020	Cumple
Batería	Mínima de 4000 mAh	Cumple
Sensores	Acelerómetro	Cumple
	Sensor de Luz ambiental	Cumple

Idioma	Español	Cumple
--------	---------	--------

los equipos indicados en la ficha técnica del producto cumplen con lo requerido por la Corporación Financiera Nacional BP para este proceso.

Saludos cordiales,

Ing. Roberto J. Serrano M.

Gestor de Planificación y Proyectos de TI
 GERENCIA DE TECNOLOGÍAS DE LA INFORMACIÓN
 CORPORACIÓN FINANCIERA NACIONAL BP
 Avenida 9 de Octubre 200 y Pichincha
 Telf.: + (593 4) 259 1800 - ext 1632
www.cfn.fin.ec
 Guayaquil Ecuador
 <0.1202.jpeg>

Melissa Salazar--28/12/2020 12:53:40---Estimados Ingenieros, Adjunto a la presente ficha técnica del producto ofertado del oferente Marte

De: Melissa Salazar/GYE/CFN

Para: Gustavo Jara/GYE/CFN@CFN, Jose Jativa/GYE/CFN@CFN
 cc: Michelle Munoz/GYE/CFN@CFN, Flor Loor/GYE/CFN@CFN, Roberto Serrano/GYE/CFN@CFN, Andres Guerron/UIO/CFN@CFN, Kerly Moreno/GYE/CFN@CFN

Fecha: 28/12/2020 12:53

Asunto: Revisión de Especificaciones técnicas (ficha técnica) para la ADQUISICIÓN DE TABLETS CON SOPORTE TÉCNICO Y MANTENIMIENTO PARA LA CORPORACIÓN FINANCIERA NACIONAL B.P.,

Estimados Ingenieros,

Adjunto a la presente ficha técnica del producto ofertado del oferente Martec, el mismo dispone de entrega inmediata de cierta cantidad del producto requerido por la GETI, para su revisión de las especificaciones técnicas y aprobación del mismo, para dar continuidad con el proceso en mención.

Saludos Cordiales,

[attachment "FICHA TECNICA.pdf" deleted by Roberto Serrano/GYE/CFN]

Ing. Melissa Salazar

Especialista Técnico

SUBGERENCIA DE COMPRAS PUBLICAS

CORPORACIÓN FINANCIERA NACIONAL

• Avenida 9 de Octubre 200 y Pichincha

• Telf.: + (593 4) 256 0888 ext 1214

www.cfn.fin.ec

Guayaquil - Ecuador

<0.39E0.jpeg>

--- Remitido por Melissa Salazar/GYE/CFN con fecha 12/28/2020 12:46 p. m. ---

De: Angela Pacheco <ventas4@martec.com.ec>

Para: Melissa Salazar <mesalazar@cfn.fin.ec>

cc: Flor Loor <floor@cfn.fin.ec>, Michelle Munoz <mimunoz@cfn.fin.ec>

Fecha: 12/28/2020 12:36 p. m.

Asunto: RE: Solicitud de Cotización para la ADQUISICIÓN DE TABLETS CON SOPORTE TÉCNICO Y MANTENIMIENTO PARA LA CORPORACIÓN FINANCIERA NACIONAL B.P.,

Buenos días,

Estimada, gracias por contactarnos, adjunto proforma solicitada más documentación, cualquier inquietud o duda estoy a las ordenes,

Será un gusto atenderle.

De: Melissa Salazar <mesalazar@cfn.fin.ec>

Enviado el: jueves, 24 de diciembre de 2020 11:15

Para: Angela Pacheco <ventas4@martec.com.ec>

CC: Flor Looor <flloor@cfn.fin.ec>; Michelle Muñoz <mimunoz@cfn.fin.ec>

Asunto: Solicitud de Cotización para la ADQUISICIÓN DE TABLETS CON SOPORTE TÉCNICO Y MANTENIMIENTO PARA LA CORPORACIÓN FINANCIERA NACIONAL B.P.,

Reciba un cordial saludo por parte de la Corporación Financiera Nacional B.P.

Por este medio solicito su gentil colaboración con una cotización para el proceso cuyo objeto es **ADQUISICIÓN DE TABLETS CON SOPORTE TÉCNICO Y MANTENIMIENTO PARA LA CORPORACIÓN FINANCIERA NACIONAL B.P.**, de acuerdo a las condiciones establecidas en el archivo "Términos de referencia" y anexos que se adjunta.

Agradezco de antemano su ayuda completando la información correspondiente en el archivo excel adjunto, y remitiéndola por este mismo medio con la respectiva firma y sello de responsabilidad de proveedor, representante legal, apoderado o procurador común (según el caso). La impresión del documento realizarla con su imagen corporativa.

Así mismo adjuntar el documento RUC de la persona natural o jurídica (según el caso), cédula de ciudadanía y papeleta de votación de la persona que firma la cotización.

Adicional remitir catálogo del producto ofertado.

Por cualquier consulta que tenga respecto a la información remitida, no dude en comunicarse conmigo, con mucho gusto atenderé sus inquietudes.

Saludos Cordiales,

Ing. Melissa Salazar

Especialista Técnico

**SUBGERENCIA DE COMPRAS PÚBLICAS
CORPORACIÓN FINANCIERA NACIONAL**

• Avenida 9 de Octubre 200 y Pichíncha

• Telf.: + (593 4) 256 0888 ext 1214

www.cfn.fin.ec

Guayaquil - Ecuador

<l.3660.jpeg>



RE: Solicitud de Cotización para la ADQUISICIÓN DE TABLETS CON SOPORTE TÉCNICO Y MANTENIMIENTO PARA LA CORPORACIÓN FINANCIERA NACIONAL B.P.,
Angela Pacheco

para:

Melissa Salazar

12/28/2020 12:53 p. m.

cc:

Flor Loor, Michelle Munoz

Ocultar detalles

De: Angela Pacheco <ventas4@martec.com.ec>

Para: Melissa Salazar <mesalazar@cfn.fin.ec>

cc: Flor Loor <floor@cfn.fin.ec>, Michelle Munoz <mimunoz@cfn.fin.ec>

I. Attachment



Copia de PROPUESTA ECONOMICA TABLETS.pdf

Buenas tardes,

Disculpe el error en la proforma anterior adjunto nuevamente el documento, con la proforma correcta, Cualquier inquietud o duda estoy a las órdenes.

De: Angela Pacheco

Enviado el: lunes, 28 de diciembre de 2020 12:36

Para: Melissa Salazar <mesalazar@cfn.fin.ec>

CC: Flor Loor <floor@cfn.fin.ec>; Michelle Munoz <mimunoz@cfn.fin.ec>

Asunto: RE: Solicitud de Cotización para la ADQUISICIÓN DE TABLETS CON SOPORTE TÉCNICO Y MANTENIMIENTO PARA LA CORPORACIÓN FINANCIERA NACIONAL B.P.,

Buenos días,

Estimada, gracias por contactarnos, adjunto proforma solicitada más documentación, cualquier inquietud o duda estoy a las órdenes, Será un gusto atenderle.

De: Melissa Salazar <mesalazar@cfn.fin.ec>

Enviado el: jueves, 24 de diciembre de 2020 11:15

Para: Angela Pacheco <ventas4@martec.com.ec>

CC: Flor Loor <floor@cfn.fin.ec>; Michelle Munoz <mimunoz@cfn.fin.ec>

Asunto: Solicitud de Cotización para la ADQUISICIÓN DE TABLETS CON SOPORTE TÉCNICO Y MANTENIMIENTO PARA LA CORPORACIÓN FINANCIERA NACIONAL B.P.,

Reciba un cordial saludo por parte de la Corporación Financiera Nacional B.P.

Por este medio solicito su gentil colaboración con una cotización para el proceso cuyo objeto es **ADQUISICIÓN DE TABLETS CON SOPORTE TÉCNICO Y MANTENIMIENTO PARA LA CORPORACIÓN FINANCIERA NACIONAL B.P.**, de acuerdo a las condiciones establecidas en el archivo "Términos de referencia" y anexos que se adjunta.

Agradezco de antemano su ayuda completando la información correspondiente en el archivo excel adjunto, y remitiéndola por este mismo medio con la respectiva firma y sello de responsabilidad de proveedor, representante legal, apoderado o procurador común (según el caso). La impresión del documento realizarla con su imagen corporativa.

Así mismo adjuntar el documento RUC de la persona natural o jurídica (según el caso), cédula de

ciudadanía y papeleta de votación de la persona que firma la cotización.

Adicional remitir catálogo del producto ofertado.

Por cualquier consulta que tenga respecto a la información remitida, no dude en comunicarse conmigo, con mucho gusto atenderé sus inquietudes.

Saludos Cordiales,

Ing. Melissa Salazar

Especialista Técnico

**SUBGERENCIA DE COMPRAS PUBLICAS
CORPORACIÓN FINANCIERA NACIONAL**

• Avenida 9 de Octubre 200 y Pichincha

• Telf.: + (593 4) 256 0888 ext 1214

www.cfn.fin.ec

Guayaquil - Ecuador



EL DESARROLLO
ES AHORA



RE: Solicitud de Cotización para la ADQUISICIÓN DE TABLETS CON SOPORTE TÉCNICO Y MANTENIMIENTO PARA LA CORPORACIÓN FINANCIERA NACIONAL B.P.,
Angela Pacheco

para:

Melissa Salazar

12/28/2020 12:36 p. m.

cc:

Flor Loor, Michelle Munoz

Ocultar detalles

De: Angela Pacheco <ventas4@martec.com.ec>

Para: Melissa Salazar <mesalazar@cfn.fin.ec>

cc: Flor Loor <floor@cfn.fin.ec>, Michelle Munoz <mimunoz@cfn.fin.ec>

5 Attachments



Copia de Copia de Copia de PROPUESTA ECONOMICA TABLETS.pdf FICHA TECNICA.pdf



MARTEC RUC.pdf CC JPTM 2018.PDF MARTEC NOMBRAMIENTOS 2020.pdf

Buenos días,

Estimada, gracias por contactarnos, adjunto proforma solicitada más documentación, cualquier inquietud o duda estoy a las ordenes,
Será un gusto atenderle.

De: Melissa Salazar <mesalazar@cfn.fin.ec>

Enviado el: jueves, 24 de diciembre de 2020 11:15

Para: Angela Pacheco <ventas4@martec.com.ec>

CC: Flor Loor <floor@cfn.fin.ec>; Michelle Munoz <mimunoz@cfn.fin.ec>

Asunto: Solicitud de Cotización para la ADQUISICIÓN DE TABLETS CON SOPORTE TÉCNICO Y MANTENIMIENTO PARA LA CORPORACIÓN FINANCIERA NACIONAL B.P.,

Reciba un cordial saludo por parte de la Corporación Financiera Nacional B.P.

Por este medio solicito su gentil colaboración con una cotización para el proceso cuyo objeto es **ADQUISICIÓN DE TABLETS CON SOPORTE TÉCNICO Y MANTENIMIENTO PARA LA CORPORACIÓN FINANCIERA NACIONAL B.P.**, de acuerdo a las condiciones establecidas en el archivo "Términos de referencia" y anexos que se adjunta.

Agradezco de antemano su ayuda completando la información correspondiente en el archivo excel adjunto, y remitiéndola por este mismo medio con la respectiva firma y sello de responsabilidad de proveedor, representante legal, apoderado o procurador común (según el caso). La impresión del documento realizarla con su imagen corporativa.

Así mismo adjuntar el documento RUC de la persona natural o jurídica (según el caso), cédula de ciudadanía y papeleta de votación de la persona que firmó la cotización.

Adicional remitir catálogo del producto ofertado.

Por cualquier consulta que tenga respecto a la información remitida, no dude en comunicarse conmigo, con mucho gusto atenderé sus inquietudes.

Saludos Cordiales,

Ing. Melissa Salazar

Especialista Técnico

**SUBGERENCIA DE COMPRAS PUBLICAS
CORPORACIÓN FINANCIERA NACIONAL**

• Avenida 9 de Octubre 200 y Pichincha

• Telf.: + (593 4) 256 0888 ext 1214

www.cfn.fin.ec

Guayaquil - Ecuador



EL DESARROLLO
ES AHORA

84296

Quito, 13 de diciembre del 2019

Señor
BORIS ROLANDO PESANTEZ LAZO
Presente.

De mi consideración:

Por medio de la presente comunico a usted que la Junta General Universal y Extraordinaria de Socios de la Compañía Limitada **MARKETING & TECHNOLOGY MARTEC CÍA. LTDA.**, celebrada el día doce de diciembre del dos mil diez y nueve ha reelegido a usted como **PRESIDENTE** de la misma por un período de cinco años a partir de la inscripción del nombramiento en el Registro Mercantil, de conformidad con el artículo décimo octavo de los Estatutos que rigen dicha compañía. En caso de falta, ausencia o impedimento temporal le corresponde reemplazar legalmente al Gerente General.

La compañía **MARKETING & TECHNOLOGY MARTEC CÍA. LTDA.**, se constituyó mediante escritura pública celebrada el 20 de febrero del 2003 ante el Notario Séptimo del cantón Quito, Dr. Luis Vargas Hinojosa, y fue inscrita en el Registro Mercantil del cantón Quito el 05 de mayo del 2003, bajo el número 1303, tomo 134.

De usted atentamente,



Juan Pablo Tamariz Muñoz
C.C. 010241052-9

ACEPTACIÓN. Acepto el cargo de **PRESIDENTE** de la compañía limitada **MARKETING & TECHNOLOGY MARTEC CÍA. LTDA.**, para el cual he sido reelegido. Quito, diciembre 13 del 2019.

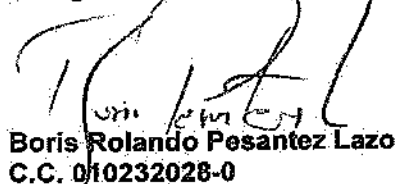

Boris Rolando Pesantez Lazo
C.C. 010232028-0

TRÁMITE NÚMERO: 84296



REGISTRO MERCANTIL DEL CANTÓN QUITO
RAZÓN DE INSCRIPCIÓN

RAZÓN DE INSCRIPCIÓN DEL: NOMBRAMIENTO...

NÚMERO DE REPERTORIO:	194111
FECHA DE INSCRIPCIÓN:	19/12/2019
NÚMERO DE INSCRIPCIÓN:	2132
REGISTRO:	LIBRO DE SUJETOS MERCANTILES

1. DATOS DEL NOMBRAMIENTO:

NOMBRE DE LA COMPAÑÍA:	MARKETING & TECHNOLOGY MARTEC CIA. LTDA.
NOMBRES DEL ADMINISTRADOR	PESANTEZ LAZO BORIS ROLANDO
IDENTIFICACIÓN	0102320280
CARGO:	PRESIDENTE
PERIODO(Años):	5 AÑOS

2. DATOS ADICIONALES:

CONST. RM. 1303 DEL 05/05/2003.- NOT. 7 DEL 20/02/2003 RZ.

CUALQUIER ENMENDADURA, ALTERACIÓN O MODIFICACIÓN AL TEXTO DE LA PRESENTE RAZÓN, LA INVALIDA. LOS CAMPOS QUE SE ENCUENTRAN EN BLANCO NO SON NECESARIOS PARA LA VALIDEZ DEL PROCESO DE INSCRIPCIÓN, SEGÚN LA NORMATIVA VIGENTE.

FECHA DE EMISIÓN: QUITO, A 19 DÍA(S) DEL MES DE DICIEMBRE DE 2019

DRA. JOHANNA ELIZABETH CONTRERAS LOPEZ (DELEGADA DEL REGISTRADOR MERCANTIL)
REGISTRADOR MERCANTIL DEL CANTÓN QUITO

DIRECCIÓN DEL REGISTRO: AV. MARISCAL ANTONIO JOSÉ DE SUCRE N54-103



Quito, 13 de diciembre del 2019

Señor
JUAN PABLO TAMARIZ MUÑOZ
Presente.

De mi consideración:

Por medio de la presente comunico a usted que la Junta General Universal y Extraordinaria de Socios de la Compañía Limitada **MARKETING & TECHNOLOGY MARTEC CÍA. LTDA.**, celebrada el día doce de diciembre del dos mil diez y nueve, ha reelegido a usted como **GERENTE GENERAL** de la misma por un período de cinco años, a partir de la inscripción del nombramiento en el Registro Mercantil, de conformidad con el artículo vigésimo de los Estatutos que rigen dicha compañía. En caso de falta, ausencia o impedimento temporal le corresponde reemplazar legalmente al Presidente. En razón de su cargo, a usted le corresponde ejercer la representación legal de la compañía.

La compañía **MARKETING & TECHNOLOGY MARTEC CÍA. LTDA.**, se constituyó mediante escritura pública celebrada el 20 de febrero del 2003 ante el Notario Séptimo del cantón Quito, Dr. Luis Vargas Hinojosa, y fue inscrita en el Registro Mercantil del cantón Quito el 05 de mayo del 2003, bajo el número 1303, tomo 134.

De usted atentamente,

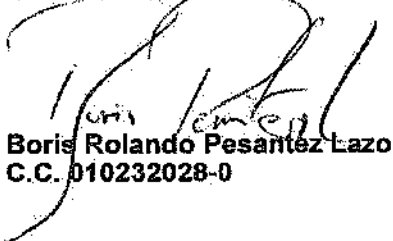

Boris Rolando Pesantez Lazo
C.C. 010232028-0

ACEPTACIÓN. Acepto el cargo de **GERENTE GENERAL** de la compañía limitada **MARKETING & TECHNOLOGY MARTEC CÍA. LTDA.**, para el cual he sido reelegido. Quito, diciembre 13 del 2019.



Juan Pablo Tamariz Muñoz
C.C. 010241052-9

TRÁMITE NÚMERO: 84296



REGISTRO MERCANTIL DEL CANTÓN QUITO
RAZÓN DE INSCRIPCIÓN

RAZÓN DE INSCRIPCIÓN DEL: NOMBRAMIENTO.

NÚMERO DE REPERTORIO:	194111
FECHA DE INSCRIPCIÓN:	19/12/2019
NÚMERO DE INSCRIPCIÓN:	2131
REGISTRO:	LIBRO DE SUJETOS MERCANTILES

1. DATOS DEL NOMBRAMIENTO:

NOMBRE DE LA COMPAÑÍA:	MARKETING & TECHNOLOGY MARTEC CIA. LTDA.
NOMBRES DEL ADMINISTRADOR	TAMARIZ MUÑOZ JUAN PABLO
IDENTIFICACIÓN	0102410529
CARGO:	GERENTE GENERAL
PERIODO(Años):	5 AÑOS

2. DATOS ADICIONALES:

CONST. RM. 1303 DEL 05/05/2003.- NOT. 7 DEL 20/02/2003 RZ.

CUALQUIER ENMENDADURA, ALTERACIÓN O MODIFICACIÓN AL TEXTO DE LA PRESENTE RAZÓN, LA INVALIDA. LOS CAMPOS QUE SE ENCUENTRAN EN BLANCO NO SON NECESARIOS PARA LA VALIDEZ DEL PROCESO DE INSCRIPCIÓN, SEGÚN LA NORMATIVA VIGENTE.

FECHA DE EMISIÓN: QUITO, A 19 DÍA(S) DEL MES DE DICIEMBRE DE 2019

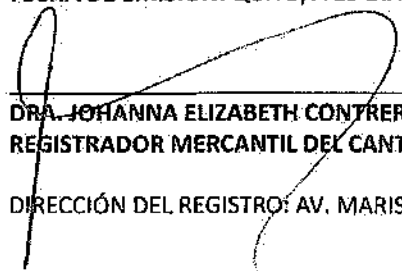
DRA. JOHANNA ELIZABETH CONTRERAS LOPEZ (DELEGADA DEL REGISTRADOR MERCANTIL)
REGISTRADOR MERCANTIL DEL CANTÓN QUITO

DIRECCIÓN DEL REGISTRO: AV. MARISCAL ANTONIO JOSÉ DE SUCRE N54-103



PROFORMA



Señores
 CORPORACIÓN FINANCIERA NACIONAL S.P.
 Presente.-

FECHA:	16-dic	INFORMACIÓN DE CONTACTO DEL OFERENTE	
NOMBRE DEL OFERENTE:	YANCE SANTILLAN WENDY PAOLA	Nombre:	Darío Lurco
RUC:	1207538974001	E-mail:	diginovaecuador@gmail.com
DIRECCIÓN:	AV. GRAL ENRIQUEZ LOTE 33-25 E ISLAS SANTIAGO	Teléfono:	0988947207
CIUDAD:	RUMIÑAHUI		
TELÉFONOS:	0982459108		

NRO. ÍTEM	DESCRIPCIÓN	UNIDAD	CANT.	VALOR UNITARIO	VALOR TOTAL
1	Tipo: Tablets Peso: Expresado en unidades de Kg Conexión: Wi-Fi 6 802.11ax Pantalla: Multi-Touch Tamaño mínimo de 7" y máximo de 12" Procesador Gráfico: 4 núcleos mínimo de 1.4Ghz Almacenamiento: 128 GB Memoria RAM: Mínimo 4 GB. Cámara Trasera mínima de 8 MP Cámara delantera mínima de 4MP Micrófonos con calidad alta para llamadas y grabación de audio y video.	U	8	\$ 1.068,00	\$ 8.544,00
5	Servicio de mantenimiento preventivo de los equipos tecnológicos. (ANUAL): un (1) mantenimiento preventivo por año.	U	8	\$ 180,00	\$ 1.440,00

Nota: La proforma incluye la aceptación de los conceptos y especificaciones establecidas en el formulario técnico de referencia del proceso.

SUBTOTAL 1	\$ 9.984,00
DESCTO.	\$
SUBTOTAL 2	\$
IVA 12%	\$ 1.198,08
TOTAL	\$ 11.182,08

VIGENCIA DE LA OFERTA:	60 DÍAS
REGISTRO ÚNICO DE PROVEEDORES RUP	1207538974001
TIENE ACCIONISTAS O SOCIOS EN PARAÍSO FISCALES	NO
PERSONAL AFILIADO AL IESS	NO
TIEMPO DE ENTREGA	60 DÍAS APROX
FORMA DE PAGO:	100% CONTRAENTREGA

R.U.C.: 1207538974001
 Firma Autorizada

FIRMA DEL OFERENTE, REPRESENTANTE LEGAL,
 APODERADO O PROCURADOR COMÚN (según el caso)



🏠 > RUC > Consulta de RUC

Consulta de RUC

RUC
1207538974001

Razón social
YANCE SANTILLAN WENDY PAOLA

Estado contribuyente en el RUC
ACTIVO

Nombre comercial
DIGINOVA

Actividad económica principal		G47411101 VENTA AL POR MENOR DE COMPUTADORAS EN ESTABLECIMIENTOS ESPECIALIZADOS	
Tipo contribuyente	Clase contribuyente	Obligado a llevar contabilidad	
PERSONA NATURAL	OTROS	NO	
Fecha inicio actividades	Fecha actualización	Fecha cese actividades	Fecha reinicio actividades
21/04/2016	17/06/2020		16/06/2020

Impresión de datos

Consulta de RUC





Inicio > Facturación Física > Estado tributario y plazo de vigencia para emisión de comprobantes

Consulta de Estado Tributario

Información general

Identificación	Nombre/Razón social
1207538974001	YANCE SANTILLAN WENDY PAOLA

Permiso de facturación

Vigencia
12 meses

Estado tributario

Resultado
AL DIA EN SUS OBLIGACIONES



Sistema Oficial de Contratación Pública

Martes 22 de Diciembre del 2020 08:24

RUC: 1760003090001 | Entidad: CORPORACIÓN FINANCIERA NACIONAL S.P. | Usuario: melissasalazar | [\[Cerrar Sesión \]](#)

[Consultar](#) | [Entidad Contratante](#)

> Buscar Empresas



Imprimir

PAÍS	ESTADO / PROVINCIA	CANTÓN	NATURALEZA	RUC / NÚM. DE IDENTIFICACIÓN	NOMBRE COMERCIAL / RAZÓN SOCIAL
ECUADOR	Todas	Todas	Todos	1207538974001	



buscar

UBICACIÓN	EMPRESA	RUC / NÚM. IDENTIF.	FECHA HABILITACIÓN	ESTADO RUP	INFORMACIÓN ADICIONAL
RUMIÑAHUI	<u>YANCE SANTILLAN</u> <u>WENDY PAOLA</u>	1207538974001	2020-10-19	Habilitado	Mostrar

Copyright © 2008 - 2020 Servicio Nacional de Contratación Pública.





**REGISTRO ÚNICO DE CONTRIBUYENTES
PERSONAS NATURALES**



NÚMERO RUC: 1207538974001
APELLIDOS Y NOMBRES: YANCE SANTILLAN WENDY PAOLA

NOMBRE COMERCIAL: DIGINOVA
CLASE CONTRIBUYENTE: OTROS
CALIFICACIÓN ARTESANAL: S/N
OBLIGADO LLEVAR CONTABILIDAD: NO
NÚMERO: S/N

FEC. NACIMIENTO: 07/09/1992
FEC. INSCRIPCIÓN: 21/04/2016
FEC. SUSPENSIÓN DEFINITIVA:
FEC. INICIO ACTIVIDADES: 21/04/2016
FEC. ACTUALIZACIÓN: 17/06/2020
FEC. REINICIO ACTIVIDADES: 16/06/2020

ACTIVIDAD ECONÓMICA PRINCIPAL

G47411101 VENTA AL POR MENOR DE COMPUTADORAS EN ESTABLECIMIENTOS ESPECIALIZADOS.

DOMICILIO TRIBUTARIO

Provincia: PICHINCHA Cantón: RUMIÑAHUI Parroquia: SAN RAFAEL Calle: AV. GENERAL ENRIQUEZ Numero: LOTE 33-25 Intersección: ISLAS SANTIAGO
Referencia: A MEDIA CUADRA DEL HOSPITAL SAN RAFAEL Telefono: 022850615 Email: weny992@hotmail.com Celular: 0982459108

OBLIGACIONES TRIBUTARIAS

^ DECLARACIÓN DE IVA

*Son derechos de los contribuyentes: Derechos de trato y confidencialidad, Derechos de asistencia o colaboración, Derechos económicos, Derechos de información, Derechos procedimentales; para mayor información consulte en www.sri.gob.ec.
Las personas naturales cuyo capital, ingresos anuales o costos y gastos anuales sean superiores a los límites establecidos en el Reglamento para la aplicación de la ley de régimen tributario interno están obligados a llevar contabilidad, convirtiéndose en agentes de retención; no podrán acogerse al Régimen Simplificado (RISE) y sus declaraciones de IVA deberán ser presentadas de manera mensual.
Recuerde que sus declaraciones de IVA podrán presentarse de manera semestral siempre y cuando no se encuentre obligado a llevar contabilidad, transfiera bienes o preste servicios únicamente con tarifa 0% de IVA y/o sus ventas con tarifa diferente de 0% sean objeto de retención del 100% de IVA.*

DE ESTABLECIMIENTOS REGISTRADOS

# DE ESTABLECIMIENTOS REGISTRADOS	1	ABIERTOS	1
JURISDICCIÓN	ZONA 9\ PICHINCHA	CERRADOS	0



Código: RIMRUC2020001606510
Fecha: 17/06/2020 10:29:34 AM



REGISTRO ÚNICO DE CONTRIBUYENTES PERSONAS NATURALES



NÚMERO RUC:

1207538974001

APELLIDOS Y NOMBRES:

YANCE SANTILLAN WENDY PAOLA

ESTABLECIMIENTOS REGISTRADOS

No. ESTABLECIMIENTO:	001	Estado:	ABIERTO - MATRIZ	FEC. INICIO ACT.:	21/04/2018
NOMBRE COMERCIAL:	DIGINOVA	FEC. CIERRE:		FEC. REINICIO:	16/06/2020

ACTIVIDAD ECONÓMICA:

G47411301 VENTA AL POR MENOR DE EQUIPOS DE TELECOMUNICACIONES: CELULARES; TUBOS ELECTRÓNICOS, ETCÉTERA. INCLUYE PARTES Y PIEZAS EN ESTABLECIMIENTOS ESPECIALIZADOS.
G47411101 VENTA AL POR MENOR DE COMPUTADORAS EN ESTABLECIMIENTOS ESPECIALIZADOS.
S96090705 ACTIVIDADES DE SERVICIOS DIVERSOS.

DIRECCIÓN ESTABLECIMIENTO:

Provincia: PICHINCHA Cantón: RUMIÑAHU! Parroquia: SAN RAFAEL Calle: AV. GENERAL ENRIQUEZ Número: LÓTE 33-25 Interseccion: ISLAS SANTIAGO
Referencia: A MEDIA CUADRA DEL HOSPITAL SAN RAFAEL Telefono Domicilio: 022850615 Email: weny992@hotmail.com Celular: 0982459108 Email principal: weny992@hotmail.com



Código: RIMRUC2020001606510

Fecha: 17/06/2020 10:29:34 AM



REPÚBLICA DEL ECUADOR

DIRECCIÓN GENERAL DE REGISTRO CIVIL,
IDENTIFICACIÓN Y CEDULACIÓN



CECULA DE
CIUDADANÍA
APELLIDOS Y NOMBRES
YANCE SANTILLAN

No. 120753897-4

WENDY PAOLA

LUGAR DE NACIMIENTO
LOS RIOS

BABAHOYO

CLEMENTE BAQUERIZO

FECHA DE NACIMIENTO 1992-09-07

NACIONALIDAD ECUATORIANA

SEXO MUJER

ESTADO CIVIL SOLTERO

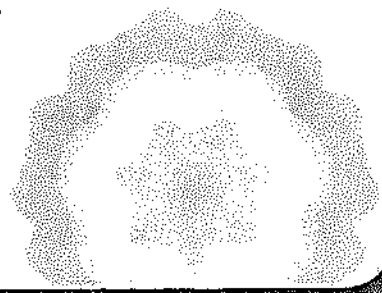

DEM 20 95 1480 92 094

INSTRUCCIÓN
SUPERIOR

PROFESIÓN / OCUPACIÓN
INGENIERA

E334314222

APELLIDOS Y NOMBRES DEL PADRE
YANCE BAJANA JULIO CESAR

APELLIDOS Y NOMBRES DE LA MADRE
SANTILLAN LUCAS LEONOR CECIBEL

LUGAR Y FECHA DE EXPEDICIÓN
RUMINAHUI
2020-08-13

FECHA DE EXPIRACIÓN
2030-08-13



000706296

DIRECTOR GENERAL

FIRMA DEL CEBULADO





CERTIFICADO DE VOTACIÓN
24 - MARZO - 2019



0026 F
JUNTA No.

0026 - 210
CERTIFICADO No.

1207538974
CEBULA No.

YANCE SANTILLAN WENDY PAOLA
APELLIDOS Y NOMBRES



PROVINCIA: **PICHINCHA**

CANTÓN: **RUMIÑAHUI**

CIRCUNSCRIPCIÓN:

PARROQUIA: **SAN RAFAEL**

ZONA:

Especificaciones técnica

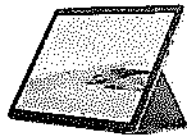
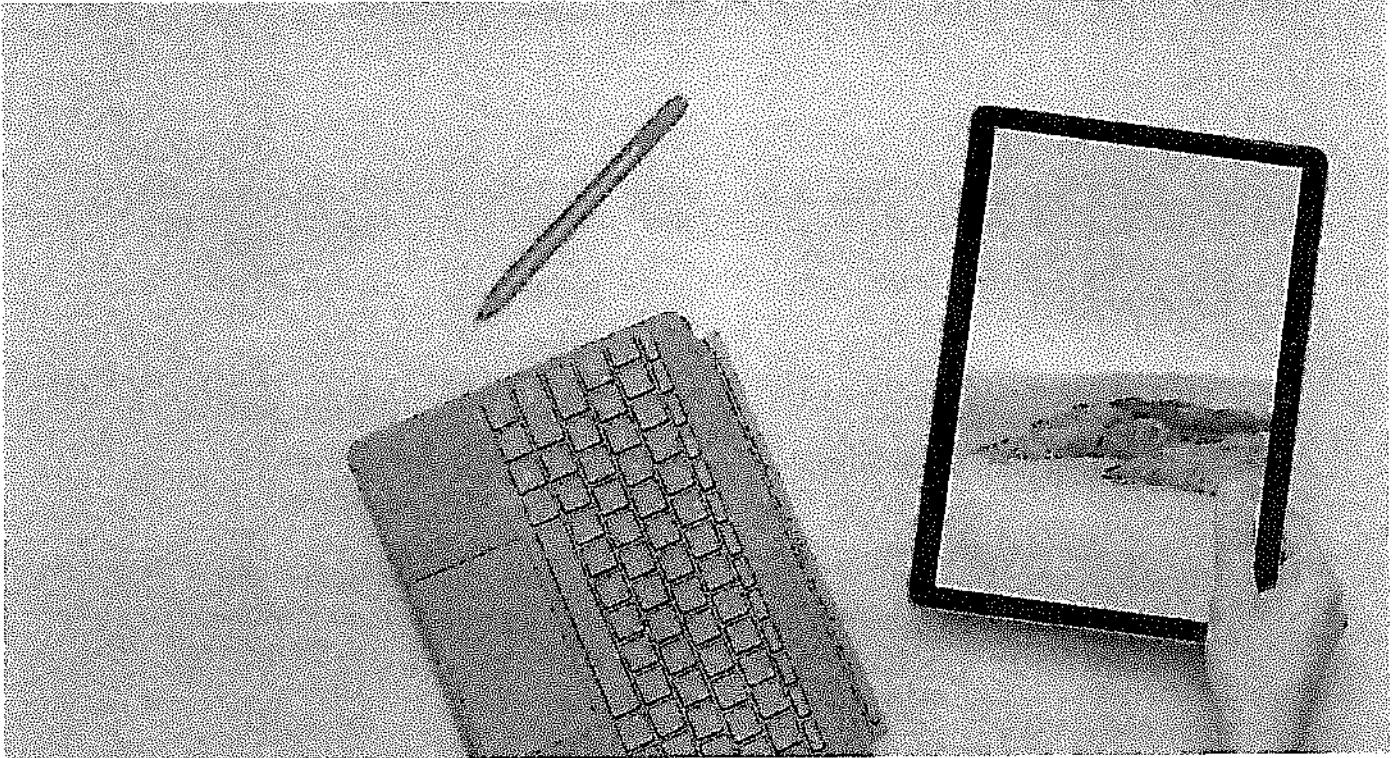

Surface Go 2

Surface Go 2 es perfectamente portátil, con una pantalla táctil más grande de 10,5 "

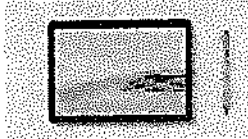

Pantalla táctil de 10,5"

- Escribe y dibuja de forma natural en la pantalla con Surface

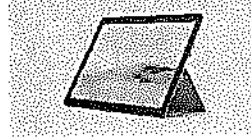

Tu compañero rápido y diario

- Frente a las tareas diarias, navegar, comprar, o electrónico,



Mantente al día desde cualquier lugar

- Desde su sofá hasta la mesa de la cocina y en cualquier lugar intermedio,



Conéctese de más formas

- Enchufe los accesorios que utiliza hoy con USB-C incluidos™ puerto

Especificaciones técnicas

Escenarios	Velocidad mejorada para las tareas diarias, transmisión de películas, música y programas, compras, navegación, correos electrónicos y tareas.
Dimensiones	9,65 "x 6,9" x 0,33 "(245 mm x 175 mm x 8,3 mm)
Monitor	Pantalla: 10.5" PixelSense™ Display Resolución: 1920 x 1280 (220 PPI) Resolución Relación de aspecto: 3: 2 Relación de contraste: 1500: 1 Touch: 10 punto multi-touch Corning® gorila® Glass 3
Memoria	RAM de 8GB
Procesador	Intel® Pentium® 4425Y Procesador de Oro Procesador: Intel® Core m3 de 8.a generación
Duración de la batería ¹	WiFi: hasta 10 horas de uso típico del dispositivo LTE Advanced: ³ Hasta 10 horas de uso típico del dispositivo
Gráficos	Intel® Gráficos UHD 615
Almacenamiento	128 GB SSD

Conexiones	<p>1 x conector para auriculares USB-C[®] de 3,5 mm</p> <p>1 x puerto Surface Connect Puerto Surface Type Cover</p> <p>Lector de tarjetas MicroSDXC</p> <p>Compatible con Surface Dial[*]</p>
Seguridad	<p>Firmware TPM</p> <p>Protección de nivel empresarial con inicio de sesión facial de Windows Hello</p>
Cámaras, video y audio	<p>Hola ventanas de cámara de autenticación de la cara (de frente)</p> <p>5.0MP cámara frontal con 1080p HD de vídeo de Skype</p> <p>8.0 megapíxeles trasera frente a la cámara de enfoque automático con vídeo 1080p HD</p> <p>Dual Estudio Mics</p> <p>2W altavoces estéreo con Dolby[®] Audio[™]</p>
Software	<p>Windows 10 Home en modo S²</p> <p>Prueba de un mes de Microsoft 365 Family</p>
Inalámbrico	<p>WiFi: IEEE 802.11a / b / g / n / ac / ax:</p> <p>Bluetooth Tecnología inalámbrica 5.0</p> <p>LTE Advanced³: Módem Qualcomm[®] Snapdragon[™] X16 LTE</p>
Sensores	<p>Sensor de luz ambiental</p> <p>Acelerómetro</p> <p>Giroscopio</p> <p>Magnetómetro</p>
Exterior	<p>Carcasa: Magnesio</p> <p>Color: Platino</p> <p>Botones físicos: Volumen, Encendido</p>
Qué hay en la caja	<p>Surface Go 2</p> <p>Power Supply</p> <p>Guía de inicio rápido</p> <p>Documentos de seguridad y garantía</p>
Garantía⁵	<p>Garantía de hardware limitada de 1 año</p>
Peso	<p>Wi-Fi: 544 gramos (1,2 lb)</p> <p>LTE Advanced: 553 gramos (1,22 lb)</p>

Red

Bandeja Nano-SIM 4G LTE Avanzada (Bandas 1, 2, 3, 4, 5, 7, 8, 12, 13, 14, 19, 20, 25, 26, 28, 29, 30, 38, 39, 40, 41, 66) GPS / GLONASS: GNSS autónomo y asistido, precisión de hasta 3 metros

Re: Rm: Solicitud de Cotización para la ADQUISICIÓN DE TABLETS Y ACCESORIOS CON SOPORTE TÉCNICO Y MANTENIMIENTO PARA LA CORPORACIÓN FINANCIERA NACIONAL B.P.,

Jose Jativa

para:

Melissa Salazar

12/18/2020 07:16 p. m.

cc:

Gustavo Jara, Michelle Munoz, Flor Loor, Kerly Moreno

Ocultar detalles

De: Jose Jativa/GYE/CFN

Para: Melissa Salazar/GYE/CFN@CFN

cc: Gustavo Jara/GYE/CFN@CFN, Michelle Munoz/GYE/CFN@CFN, Flor Loor/GYE/CFN@CFN,

Kerly Moreno/GYE/CFN@CFN

Muchas gracias estimada Melissa,

El equipo ofertado cumple con los requisitos definidos en los TDRs

Saludos cordiales,

Ing. José A. Játiva Ubillús

CORPORACIÓN FINANCIERA NACIONAL B.P.

Avenida 9 de Octubre 200 y Pichincha

Tel.: + (593 4) 259 1800 - ext 1710

Cel.: + (593 9) 8 416 8869

www.cfn.fin.ec

Guayaquil - Ecuador

-----Melissa Salazar/GYE/CFN escribió: -----

Para: Jose Jativa/GYE/CFN@CFN

De: Melissa Salazar/GYE/CFN

Fecha: 18/12/2020 17:02

Cc: Gustavo Jara/GYE/CFN@CFN, Michelle Munoz/GYE/CFN@CFN, Flor Loor/GYE/CFN@CFN,

Kerly Moreno/GYE/CFN@CFN

Asunto: Rm: Solicitud de Cotización para la ADQUISICIÓN DE TABLETS Y ACCESORIOS CON SOPORTE TÉCNICO Y MANTENIMIENTO PARA LA CORPORACIÓN FINANCIERA NACIONAL B.P.,

Estimado Ingeniero,

Adjunto a la presente ficha técnica del producto ofertado de un oferente, de acuerdo a lo indicado por usted en correo de fecha 17-12-2020, favor su revisión del lo solicitado.

1) capacidad de almacenamiento

2) capacidad de memoria

(See attached file: Microsoft Surface Go 2_1.pdf)

Saludos Cordiales,

Ing. Melissa Salazar

Especialista Técnico

SUBGERENCIA DE COMPRAS PUBLICAS

CORPORACIÓN FINANCIERA NACIONAL

• Avenida 9 de Octubre 200 y Pichincha

• Telf.: + (593 4) 256.0888 ext 1214

www.cfn.fin.ec

Guayaquil - Ecuador



----- Remitido por Melissa Salazar/GYE/CFN con fecha 12/18/2020 04:39 p. m. -----

De: <diginovaecuador@gmail.com>
Para: "Melissa Salazar" <mesalazar@cfn.fin.ec>
cc: "Flor Lóor" <floor@cfn.fin.ec>, "Michelle Muñoz" <mimunoz@cfn.fin.ec>
Fecha: 12/18/2020 04:19 p. m.
Asunto: RE: Solicitud de Cotización para la ADQUISICIÓN DE TABLETS Y ACCESORIOS CON SOPORTE TÉCNICO Y MANTENIMIENTO PARA LA CORPORACIÓN FINANCIERA NACIONAL B.P.,

Hola Melissa buenas tardes,

Lamento la demora, adjunto ficha técnica con los detalles especificados adicional los documentos solicitados vía telefónica.

Cualquier novedad quedo muy atento.

--
Slds!



Dario Larco
Diginova Ecuador
Cel: 0988947207

De: Melissa Salazar [<mailto:mesalazar@cfn.fin.ec>]
Enviado el: viernes, 18 de diciembre de 2020 9:01
Para: diginovaecuador@gmail.com
CC: 'Flor Lóor' <floor@cfn.fin.ec>; 'Michelle Muñoz' <mimunoz@cfn.fin.ec>
Asunto: RE: Solicitud de Cotización para la ADQUISICIÓN DE TABLETS Y ACCESORIOS CON SOPORTE TÉCNICO Y MANTENIMIENTO PARA LA CORPORACIÓN FINANCIERA NACIONAL B.P.,

Estimado Oferente,

Favor aclarar lo siguiente, ya que no está especificado en el documento remitido:

- 1) capacidad de almacenamiento
- 2) capacidad de memoria

Saludos Cordiales,

Ing. Melissa Salazar

Especialista Técnico
SUBGERENCIA DE COMPRAS PUBLICAS
CORPORACIÓN FINANCIERA NACIONAL
• Avenida 9 de Octubre 200 y Pichincha.
• Telf.: + (593 4) 256 0888 ext 1214
www.cfn.fin.ec
Guayaquil - Ecuador



EL DESARROLLO
ES AHORA

De: <diginovaecuador@gmail.com>
Para: "Melissa Salazar" <mesalazar@cfn.fin.ec>
cc: "Flor Lóor" <floor@cfn.fin.ec>, "Michelle Muñoz" <mimunoz@cfn.fin.ec>
Fecha: 12/16/2020 07:28 p. m.
Asunto: RE: Solicitud de Cotización para la ADQUISICIÓN DE TABLETS Y ACCESORIOS CON SOPORTE TÉCNICO Y MANTENIMIENTO PARA LA CORPORACIÓN FINANCIERA NACIONAL B.P.,

Hola Melissa buenas noches,

Adjunto proforma y ficha técnica de la Tablet que se ajusta a lo conversado en horas de la tarde.

Cualquier observación adicional será atendida con mucho gusto.

--
Síds!



Dario Larco
Diginova Ecuador
Cel: 0988947207

De: Melissa Salazar [<mailto:mesalazar@cfn.fin.ec>]
Enviado el: miércoles, 16 de diciembre de 2020 16:01
Para: diginovaecuador@gmail.com
CC: Flor Lóor <floor@cfn.fin.ec>; Michelle Muñoz <mimunoz@cfn.fin.ec>
Asunto: Re: Solicitud de Cotización para la ADQUISICIÓN DE TABLETS Y ACCESORIOS CON SOPORTE TÉCNICO Y MANTENIMIENTO PARA LA CORPORACIÓN FINANCIERA NACIONAL B.P.,

Estimados,

Gentil recordatorio, se está a la espera de lo solicitado en correo que antecede.

Saludos Cordiales,

Ing. Melissa Salazar

Especialista Técnico

**SUBGERENCIA DE COMPRAS PUBLICAS
CORPORACIÓN FINANCIERA NACIONAL**

• Avenida 9 de Octubre 200 y Pichincha

• Telf.: + (593 4) 256 0888 ext 1214

www.cfn.fin.ec

Guayaquil - Ecuador



**EL DESARROLLO
ES AHORA**

De: Melissa Salazar/GYE/CFN

Para: diginovaecuador@gmail.com

cc: Michelle Muñoz/GYE/CFN@CFN, Flor Looz/GYE/CFN@CFN

Fecha: 12/11/2020 02:46 p. m.

Asunto: Solicitud de Cotización para la ADQUISICIÓN DE TABLETS Y ACCESORIOS CON SOPORTE TÉCNICO Y MANTENIMIENTO PARA LA CORPORACIÓN FINANCIERA NACIONAL B.P.,

Estimado,

Reciba un cordial saludo por parte de la Corporación Financiera Nacional B.P.

Por este medio solicito su gentil colaboración con una nueva cotización para el proceso cuyo objeto es **ADQUISICIÓN DE TABLETS Y ACCESORIOS CON SOPORTE TÉCNICO Y MANTENIMIENTO PARA LA CORPORACIÓN FINANCIERA NACIONAL B.P.**, de acuerdo a las condiciones establecidas en el archivo "Términos de referencia" y anexos que se adjunta.

Agradezco de antemano su ayuda completando la información correspondiente en el archivo excel adjunto, y remitiéndola por este mismo medio con la respectiva firma y sello de responsabilidad de proveedor, representante legal, apoderado o procurador común (según el caso). La impresión del documento realizarla con su imagen corporativa.

Así mismo adjuntar el documento RUC de la persona natural o jurídica (según el caso), cédula de ciudadanía y papeleta de votación de la persona que firma la cotización.

I

Por cualquier consulta que tenga respecto a la información remitida, no dude en comunicarse conmigo, con mucho gusto atenderé sus inquietudes.

[anexo PROPUESTA ECONOMICA TABLETS.xlsx eliminado por Melissa Salazar/GYE/CFN] [anexo tdr_tablets_geti_dic_2020.pdf eliminado por Melissa Salazar/GYE/CFN]

Saludos Cordiales,

Ing. Melissa Salazar

Especialista Técnico

**SUBGERENCIA DE COMPRAS PUBLICAS
CORPORACIÓN FINANCIERA NACIONAL**

• Avenida 9 de Octubre 200 y Pichincha

• Telf.: + (593 4) 256 0888 ext 1214

www.cfn.fin.ec

Guayaquil - Ecuador



EL DESARROLLO
ES AHORA

"El contenido de este correo electrónico y/o sus anexos son de carácter confidencial y para uso exclusivo de la persona natural o jurídica a quien se dirige. Cualquier uso, reproducción, distribución, copia, o cualquier otra acción respecto del mismo deberá realizarse previa autorización de la Corporación Financiera Nacional Banca Pública (CFN BP). Este correo debe ser utilizado únicamente para fines administrativos de la CFN B.P. La información enviada desde este correo electrónico, cumple con todas las normas legales establecidas en la LA LEY DE COMERCIO ELECTRÓNICO, FIRMAS ELECTRÓNICAS Y MENSAJES DE DATOS y su Reglamento General, vigente en el Ecuador."

Si usted no desea recibir este tipo de e-mails por parte de la Corporación Financiera Nacional B.P., favor envíe un correo con este detalle a bloqueo@cfn.fin.ec.

"El contenido de este correo electrónico y/o sus anexos son de carácter confidencial y para uso exclusivo de la persona natural o jurídica a quien se dirige. Cualquier uso, reproducción, distribución, copia, o cualquier otra acción respecto del mismo deberá realizarse previa autorización de la Corporación Financiera Nacional Banca Pública (CFN BP). Este correo debe ser utilizado únicamente para fines administrativos de la CFN B.P. La información enviada desde este correo electrónico, cumple con todas las normas legales establecidas en la LA LEY DE COMERCIO ELECTRÓNICO, FIRMAS ELECTRÓNICAS Y MENSAJES DE DATOS y su Reglamento General, vigente en el Ecuador."

Si usted no desea recibir este tipo de e-mails por parte de la Corporación Financiera Nacional B.P., favor envíe un correo con este detalle a bloqueo@cfn.fin.ec.

[anexo Microsoft Surface Go 2.pdf eliminado por Melissa Salazar/GYE/CFN] [anexo Proforma Tablets CFN.PDF eliminado por Melissa Salazar/GYE/CFN]

"El contenido de este correo electrónico y/o sus anexos son de carácter confidencial y para uso exclusivo de la persona natural o jurídica a quien se dirige. Cualquier uso, reproducción, distribución, copia, o cualquier otra acción respecto del mismo deberá realizarse previa autorización de la Corporación Financiera Nacional Banca Pública (CFN BP). Este correo debe ser utilizado únicamente para fines administrativos de la CFN B.P. La información enviada desde este correo electrónico, cumple con todas las normas legales establecidas en la LA LEY DE COMERCIO ELECTRÓNICO, FIRMAS ELECTRÓNICAS Y MENSAJES DE DATOS y su Reglamento General, vigente en el Ecuador."

Si usted no desea recibir este tipo de e-mails por parte de la Corporación Financiera Nacional B.P., favor envíe un correo con este detalle a bloqueo@cfn.fin.ec.

(See attached file: Cedula Y Papelete Wendy Yance.pdf)(See attached file: RUC DIGINOVA.pdf)

[anexo "Cedula Y Papelete Wendy Yance.pdf" eliminado por Jose Jativa/GYE/CFN]
[anexo "RUC DIGINOVA.pdf" eliminado por Jose Jativa/GYE/CFN]
[anexo "Microsoft Surface Go 2_1.pdf" eliminado por Jose Jativa/GYE/CFN]

"El contenido de este correo electrónico y/o sus anexos son de carácter confidencial y para uso exclusivo de la persona natural o jurídica a quien se dirige. Cualquier uso, reproducción, distribución, copia, o cualquier otra acción respecto del mismo deberá realizarse previa autorización de la Corporación Financiera Nacional Banca Pública (CFN BP). Este correo debe ser utilizado únicamente para fines administrativos de la CFN B.P. La información enviada desde este correo electrónico, cumple con todas las normas legales establecidas en la LA LEY DE COMERCIO ELECTRÓNICO, FIRMAS ELECTRÓNICAS Y MENSAJES DE DATOS y su Reglamento General, vigente en el Ecuador."

Si usted no desea recibir este tipo de e-mails por parte de la Corporación Financiera Nacional B.P., favor envíe un correo con este detalle a bloqueo@cfn.fin.ec.



RE: Solicitud de Cotización para la ADQUISICIÓN DE TABLETS Y ACCESORIOS
CON SOPORTE TÉCNICO Y MANTENIMIENTO PARA LA CORPORACIÓN
FINANCIERA NACIONAL B.P.,
diginovaecuador

para:

'Melissa Salazar'

11/27/2020 07:52 p. m.

Ocultar detalles

De: <diginovaecuador@gmail.com>

Para: "'Melissa Salazar'" <mesalazar@cfn.fin.ec>

3 Attachments



image003.jpg image004.jpg Proforma CFN Tablets.pdf RUC DIGINOVA.PDF



Cedula Y Papelete Wendy Yance.pdf

Buenas noches,

Adjunto oferta junto con documentos adicionales para su revisión.

Slids!



Dario Larco
Diginova Ecuador
Cel: 0988947207

De: Melissa Salazar [mailto:mesalazar@cfn.fin.ec]

Enviado el: viernes, 27 de noviembre de 2020 14:46

Para: diginovaecuador@gmail.com

Asunto: Solicitud de Cotización para la ADQUISICIÓN DE TABLETS Y ACCESORIOS CON SOPORTE TÉCNICO Y MANTENIMIENTO PARA LA CORPORACIÓN FINANCIERA NACIONAL B.P.,

Estimado,

Reciba un cordial saludo por parte de la Corporación Financiera Nacional B.P.

Por este medio solicito su gentil colaboración con una nueva cotización para el proceso cuyo objeto es **ADQUISICIÓN DE TABLETS Y ACCESORIOS CON SOPORTE TÉCNICO Y MANTENIMIENTO PARA LA CORPORACIÓN FINANCIERA NACIONAL B.P.**, de acuerdo a las condiciones establecidas en el archivo "Términos de referencia" y anexos que se adjunta.

Agradezco de antemano su ayuda completando la información correspondiente en el archivo excel adjunto, y remitiéndola por este mismo medio con la respectiva firma y sello de responsabilidad de proveedor, representante legal, apoderado o procurador común (según el caso). La impresión del documento realizarla con su imagen corporativa.

Así mismo adjuntar el documento RUC de la persona natural o jurídica (según el caso), cédula de ciudadanía y papeleta de votación de la persona que firma la cotización.

Por cualquier consulta que tenga respecto a la información remitida, no dude en comunicarse conmigo, con mucho gusto atenderé sus inquietudes.

Saludos Cordiales,

Ing. Melissa Salazar

Especialista Técnico
SUBGERENCIA DE COMPRAS PUBLICAS
CORPORACIÓN FINANCIERA NACIONAL

• Avenida 9 de Octubre 200 y Pichincha

• Telf.: + (593 4) 256 0888 ext 1214

www.cfn.fin.ec

Guayaquil - Ecuador



EL DESARROLLO
ES AHORA

"El contenido de este correo electrónico y/o sus anexos son de carácter confidencial y para uso exclusivo de la persona natural o jurídica a quien se dirige. Cualquier uso, reproducción, distribución, copia, o cualquier otra acción respecto del mismo deberá realizarse previa autorización de la Corporación Financiera Nacional Banca Pública (CFN BP). Este correo debe ser utilizado únicamente para fines administrativos de la CFN B.P. La información enviada desde este correo electrónico, cumple con todas las normas legales establecidas en la LA LEY DE COMERCIO ELECTRÓNICO, FIRMAS ELECTRÓNICAS Y MENSAJES DE DATOS y su Reglamento General, vigente en el Ecuador."

Si usted no desea recibir este tipo de e-mails por parte de la Corporación Financiera Nacional B.P., favor envíe un correo con este detalle a bloqueo@cfn.fin.ec.



RE: Solicitud de Cotización para la ADQUISICIÓN DE TABLETS Y ACCESORIOS
CON SOPORTE TÉCNICO Y MANTENIMIENTO PARA LA CORPORACIÓN
FINANCIERA NACIONAL B.P.,
diginovaecuador

para:

'Melissa Salazar'

12/16/2020 07:28 p. m.

cc:

"Flor Looor", "Michelle Munoz"

Ocultar detalles

De: <diginovaecuador@gmail.com>

Para: "Melissa Salazar" <mesalazar@cfn.fin.ec>

cc: "Flor Looor" <floor@cfn.fin.ec>, "Michelle Munoz" <mimunoz@cfn.fin.ec>

Historial: Este mensaje ha sido respondido.

2 Attachments



image003.jpg image004.jpg Microsoft Surface Go 2.pdf Proforma Tablets CFN.PDF

Hola Melissa buenas noches,

Adjunto proforma y ficha técnica de la Tablet que se ajusta a lo conversado en horas de la tarde.

Cualquier observación adicional será atendida con mucho gusto.

--

Slds!



Dario Larco

Diginova Ecuador

Cel: 0988947207

De: Melissa Salazar [mailto:mesalazar@cfn.fin.ec]

Enviado el: miércoles, 16 de diciembre de 2020 16:01

Para: diginovaecuador@gmail.com

CC: Flor Looor <floor@cfn.fin.ec>; Michelle Munoz <mimunoz@cfn.fin.ec>

Asunto: Re: Solicitud de Cotización para la ADQUISICIÓN DE TABLETS Y ACCESORIOS CON SOPORTE TÉCNICO
Y MANTENIMIENTO PARA LA CORPORACIÓN FINANCIERA NACIONAL B.P.,

Estimados,

Gentil recordatorio, se está a la espera de lo solicitado en correo que antecede.

Saludos Cordiales,

Ing. Melissa Salazar

Especialista Técnico

**SUBGERENCIA DE COMPRAS PUBLICAS
CORPORACIÓN FINANCIERA NACIONAL**

• Avenida 9 de Octubre 200 y Pichincha

• Telf.: + (593 4) 256 0888 ext 1214

www.cfn.fin.ec

Guayaquil - Ecuador



EL DESARROLLO
ES AHORA

De: Melissa Salazar/GYE/CFN

Para: diginovaecuador@gmail.com

cc: Michelle Munoz/GYE/CFN@CFN, Flor Looz/GYE/CFN@CFN

Fecha: 12/11/2020 02:46 p. m.

Asunto: Solicitud de Cotización para la ADQUISICIÓN DE TABLETS Y ACCESORIOS CON SOPORTE TÉCNICO Y MANTENIMIENTO PARA LA CORPORACIÓN FINANCIERA NACIONAL B.P.

Estimado,

Reciba un cordial saludo por parte de la Corporación Financiera Nacional B.P.

Por este medio solicito su gentil colaboración con una nueva cotización para el proceso cuyo objeto es **ADQUISICIÓN DE TABLETS Y ACCESORIOS CON SOPORTE TÉCNICO Y MANTENIMIENTO PARA LA CORPORACIÓN FINANCIERA NACIONAL B.P.**, de acuerdo a las condiciones establecidas en el archivo "Términos de referencia" y anexos que se adjunta.

Agradezco de antemano su ayuda completando la información correspondiente en el archivo excel adjunto, y remitiéndola por este mismo medio con la respectiva firma y sello de responsabilidad de proveedor, representante legal, apoderado o procurador común (según el caso). La impresión del documento realizarla con su imagen corporativa.

Así mismo adjuntar el documento RUC de la persona natural o jurídica (según el caso), cédula de ciudadanía y papeleta de votación de la persona que firma la cotización.

Por cualquier consulta que tenga respecto a la información remitida, no dude en comunicarse conmigo, con mucho gusto atenderé sus inquietudes.

[anexo PROPUESTA ECONOMICA TABLETS.xlsx eliminado por Melissa Salazar/GYE/CFN] [anexo tdr_tablets_geti_dic_2020.pdf eliminado por Melissa Salazar/GYE/CFN]

Saludos Cordiales,

Ing. Melissa Salazar

Especialista Técnico

**SUBGERENCIA DE COMPRAS PUBLICAS
CORPORACIÓN FINANCIERA NACIONAL**

• Avenida 9 de Octubre 200 y Pichincha

• Telf.: + (593 4) 256 0888 ext 1214

www.cfn.fin.ec

Guayaquil - Ecuador



EL DESARROLLO
ES AHORA

"El contenido de este correo electrónico y/o sus anexos son de carácter confidencial y para uso exclusivo de la persona natural o jurídica a quien se dirige. Cualquier uso, reproducción, distribución, copia, o cualquier otra acción respecto del mismo deberá realizarse previa autorización de la Corporación Financiera Nacional Banca Pública (CFN BP). Este correo debe ser utilizado únicamente para fines administrativos de la CFN B.P. La información enviada desde este correo electrónico, cumple con todas las normas legales establecidas en la LA LEY DE COMERCIO ELECTRÓNICO, FIRMAS ELECTRÓNICAS Y MENSAJES DE DATOS y su Reglamento General, vigente en el Ecuador."

Si usted no desea recibir este tipo de e-mails por parte de la Corporación Financiera Nacional B.P., favor envíe un correo con este detalle a bloqueo@cfn.fin.ec.

"El contenido de este correo electrónico y/o sus anexos son de carácter confidencial y para uso exclusivo de la persona natural o jurídica a quien se dirige. Cualquier uso, reproducción, distribución, copia, o cualquier otra acción respecto del mismo deberá realizarse previa autorización de la Corporación Financiera Nacional Banca Pública (CFN BP). Este correo debe ser utilizado únicamente para fines administrativos de la CFN B.P. La información enviada desde este correo electrónico, cumple con todas las normas legales establecidas en la LA LEY DE COMERCIO ELECTRÓNICO, FIRMAS ELECTRÓNICAS Y MENSAJES DE DATOS y su Reglamento General, vigente en el Ecuador."

Si usted no desea recibir este tipo de e-mails por parte de la Corporación Financiera Nacional B.P., favor envíe un correo con este detalle a bloqueo@cfn.fin.ec.



RE: Solicitud de Cotización para la ADQUISICIÓN DE TABLETS Y ACCESORIOS CON SOPORTE TÉCNICO Y MANTENIMIENTO PARA LA CORPORACIÓN FINANCIERA NACIONAL B.P.,
diginovaecuador

para:

'Melissa Salazar'

12/18/2020 04:19 p. m.

cc:

"Flor Loor", "Michelle Munoz"

Ocultar detalles

De: <diginovaecuador@gmail.com>

Para: "Melissa Salazar" <mesalazar@cfn.fin.ec>

cc: "Flor Loor" <floor@cfn.fin.ec>, "Michelle Munoz" <mimunoz@cfn.fin.ec>

Historial: Este mensaje ha sido remitido.

3 Attachments



image002.jpg image003.jpg image004.jpg Microsoft Surface Go 2_1.pdf Cedula Y Papelete Wendy Yance.pdf



RUC DIGINOVA.pdf

Hola Melissa buenas tardes,

Lamento la demora, adjunto ficha técnica con los detalles especificados adicional los documentos solicitados vía telefónica.

Cualquier novedad quedo muy atento.

--

Slds!



Dario Larco
Diginova Ecuador
Cel: 0988947207

De: Melissa Salazar [mailto:mesalazar@cfn.fin.ec]

Enviado el: viernes, 18 de diciembre de 2020 9:01

Para: diginovaecuador@gmail.com

CC: 'Flor Loor' <floor@cfn.fin.ec>; 'Michelle Munoz' <mimunoz@cfn.fin.ec>

Asunto: RE: Solicitud de Cotización para la ADQUISICIÓN DE TABLETS Y ACCESORIOS CON SOPORTE TÉCNICO Y MANTENIMIENTO PARA LA CORPORACIÓN FINANCIERA NACIONAL B.P.,

Estimado Oferente,

Favor aclarar lo siguiente, ya que no está especificado en el documento remitido:

- 1) capacidad de almacenamiento
- 2) capacidad de memoria

Saludos Cordiales,

Ing. Melissa Salazar

Especialista Técnico

**SUBGERENCIA DE COMPRAS PUBLICAS
CORPORACIÓN FINANCIERA NACIONAL**

• Avenida 9 de Octubre 200 y Pichincha

• Telf.: + (593 4) 256 0888 ext 1214

www.cfn.fin.ec

Guayaquil - Ecuador



**EL DESARROLLO
ES AHORA**

De: <diginovaecuador@gmail.com>

Para: "Melissa Salazar" <mesalazar@cfn.fin.ec>

cc: "Flor Loo" <floor@cfn.fin.ec>, "Michelle Muñoz" <mimunoz@cfn.fin.ec>

Fecha: 12/16/2020 07:28 p. m.

Asunto: RE: Solicitud de Cotización para la ADQUISICIÓN DE TABLETS Y ACCESORIOS CON SOPORTE TÉCNICO Y MANTENIMIENTO PARA LA CORPORACIÓN FINANCIERA NACIONAL B.P.,

Hola Melissa buenas noches,

Adjunto proforma y ficha técnica de la Tablet que se ajusta a lo conversado en horas de la tarde.

Cualquier observación adicional será atendida con mucho gusto.

--

Slds!



Darío Larco

Diginova Ecuador

Cel: 0988947207

De: Melissa Salazar [<mailto:mesalazar@cfn.fin.ec>]

Enviado el: miércoles, 16 de diciembre de 2020 16:01

Para: diginovaecuador@gmail.com

CC: Flor Loo <floor@cfn.fin.ec>; Michelle Muñoz <mimunoz@cfn.fin.ec>

Asunto: Re: Solicitud de Cotización para la ADQUISICIÓN DE TABLETS Y ACCESORIOS CON SOPORTE TÉCNICO Y MANTENIMIENTO PARA LA CORPORACIÓN FINANCIERA NACIONAL B.P.,

Estimados,

Gentil recordatorio, se está a la espera de lo solicitado en correo que antecede.

Saludos Cordiales,

Ing. Melissa Salazar
Especialista Técnico
SUBGERENCIA DE COMPRAS PUBLICAS
CORPORACIÓN FINANCIERA NACIONAL
• Avenida 9 de Octubre 200 y Pichincha
• Telf.: + (593 4) 256 0888 ext 1214
www.cfn.fin.ec
Guayaquil - Ecuador



EL DESARROLLO
ES AHORA

De: Melissa Salazar/GYE/CFN
Para: diginovaecuador@gmail.com
cc: Michelle Munoz/GYE/CFN@CFN, Flor Looz/GYE/CFN@CFN
Fecha: 12/11/2020 02:46 p. m.
Asunto: Solicitud de Cotización para la ADQUISICIÓN DE TABLETS Y ACCESORIOS CON SOPORTE TÉCNICO Y MANTENIMIENTO PARA LA CORPORACIÓN FINANCIERA NACIONAL B.P.,

Estimado,

Reciba un cordial saludo por parte de la Corporación Financiera Nacional B.P.

Por este medio solicito su gentil colaboración con una nueva cotización para el proceso cuyo objeto es **ADQUISICIÓN DE TABLETS Y ACCESORIOS CON SOPORTE TÉCNICO Y MANTENIMIENTO PARA LA CORPORACIÓN FINANCIERA NACIONAL B.P.**, de acuerdo a las condiciones establecidas en el archivo "Términos de referencia" y anexos que se adjunta.

Agradezco de antemano su ayuda completando la información correspondiente en el archivo excel adjunto, y remitiéndola por este mismo medio con la respectiva firma y sello de responsabilidad de proveedor, representante legal, apoderado o procurador común (según el caso). La impresión del documento realizarla con su imagen corporativa.

Así mismo adjuntar el documento RUC de la persona natural o jurídica (según el caso), cédula de ciudadanía y papeleta de votación de la persona que firma la cotización.

Por cualquier consulta que tenga respecto a la información remitida, no dude en comunicarse conmigo, con mucho gusto atenderé sus inquietudes.

[anexo PROPUESTA ECONOMICA TABLETS.xlsx eliminado por Melissa Salazar/GYE/CFN] [anexo tdr_tablets_geti_dic_2020.pdf eliminado por Melissa Salazar/GYE/CFN]

Saludos Cordiales,

Ing. Melissa Salazar
Especialista Técnico
SUBGERENCIA DE COMPRAS PUBLICAS
CORPORACIÓN FINANCIERA NACIONAL
• Avenida 9 de Octubre 200 y Pichincha
• Telf.: + (593 4) 256 0888 ext 1214
www.cfn.fin.ec
Guayaquil - Ecuador



EL DESARROLLO
ES AHORA

"El contenido de este correo electrónico y/o sus anexos son de carácter confidencial y para uso exclusivo de la persona natural o jurídica a quien se dirige. Cualquier uso, reproducción, distribución, copia, o cualquier otra acción respecto del mismo deberá realizarse previa autorización de la Corporación Financiera Nacional Banca Pública (CFN BP). Este correo debe ser utilizado únicamente para fines administrativos de la CFN B.P. La información enviada desde este correo electrónico, cumple con todas las normas legales establecidas en la LA LEY DE COMERCIO ELECTRÓNICO, FIRMAS ELECTRÓNICAS Y MENSAJES DE DATOS y su Reglamento General, vigente en el Ecuador."

Si usted no desea recibir este tipo de e-mails por parte de la Corporación Financiera Nacional B.P., favor envíe un correo con este detalle a bloqueo@cfn.fin.ec.

"El contenido de este correo electrónico y/o sus anexos son de carácter confidencial y para uso exclusivo de la persona natural o jurídica a quien se dirige. Cualquier uso, reproducción, distribución, copia, o cualquier otra acción respecto del mismo deberá realizarse previa autorización de la Corporación Financiera Nacional Banca Pública (CFN BP). Este correo debe ser utilizado únicamente para fines administrativos de la CFN B.P. La información enviada desde este correo electrónico, cumple con todas las normas legales establecidas en la LA LEY DE COMERCIO ELECTRÓNICO, FIRMAS ELECTRÓNICAS Y MENSAJES DE DATOS y su Reglamento General, vigente en el Ecuador."

Si usted no desea recibir este tipo de e-mails por parte de la Corporación Financiera Nacional B.P., favor envíe un correo con este detalle a bloqueo@cfn.fin.ec.

[anexo Microsoft Surface Go 2.pdf eliminado por Melissa Salazar/GYE/CFN] [anexo Proforma Tablets CFN.PDF eliminado por Melissa Salazar/GYE/CFN]

"El contenido de este correo electrónico y/o sus anexos son de carácter confidencial y para uso exclusivo de la persona natural o jurídica a quien se dirige. Cualquier uso, reproducción, distribución, copia, o cualquier otra acción respecto del mismo deberá realizarse previa autorización de la Corporación Financiera Nacional Banca Pública (CFN BP). Este correo debe ser utilizado únicamente para fines administrativos de la CFN B.P. La información enviada desde este correo electrónico, cumple con todas las normas legales establecidas en la LA LEY DE COMERCIO ELECTRÓNICO, FIRMAS ELECTRÓNICAS Y MENSAJES DE DATOS y su Reglamento General, vigente en el Ecuador."

Si usted no desea recibir este tipo de e-mails por parte de la Corporación Financiera Nacional B.P., favor envíe un correo con este detalle a bloqueo@cfn.fin.ec.

ELECTROFACTURAS

PROFORMA

Señores

CORPORACIÓN FINANCIERA NACIONAL B.P.

Presente.-

FECHA:	22 de Diciembre del 2020	INFORMACIÓN DE CONTACTO DEL OFERENTE	
NOMBRE DEL OFERENTE:	JOSEPH ROLLAND BARROS BUSTOS	Nombre:	JOSEPH ROLLAND BARROS BUSTOS
RUC:	0916434202001	E-mail:	iquanatech@outlook.com
DIRECCIÓN:	Sopena mz13 v5	Teléfono:	098 271 8879
CIUDAD:	Guayaquil		
TELÉFONO:	098 271 8879		

NRO. ITEM	DESCRIPCIÓN	UNIDAD	CANT.	VALOR UNITARIO	VALOR TOTAL
1	Tipo: Tablets Peso: Expresado en unidades de Kg Conexión: WI-FI 6 802.11ax Pantalla: Multi- Touch Tamaño mínimos de 7" y máximo de 12" Procesador Gráfico: 4 núcleos mínimo de 1.4Ghz Almacenamiento: 128 GB Memoria RAM: Mínimo 4 GB Cámara Trasera mínima de 8 MP Cámara delantera mínima de 4MP Micrófonos con calidad alta para llamadas y grabación de audio y video.	U	8	\$ 1.099,00	\$ 8.792,00
2	Servicio de mantenimiento preventivo de los equipos tecnológicos. (ANUAL): un (1) mantenimiento preventivo por año.	U	8	\$ 99,00	\$ 792,00

NOTA: La proforma incluye la aceptación de las condiciones y especificaciones establecidas en el documento términos de referencia del proceso.

SUBTOTAL 1	\$ 9.584,00
DESCTO.	\$ -
SUBTOTAL 2	\$ -
IVA 12%	\$ 1.150,08
TOTAL	\$ 10.734,08

VIGENCIA DE LA OFERTA:	60 DÍAS
REGISTRO ÚNICO DE PROVEEDORES RUP	
TIENE ACCIONISTAS O SOCIOS EN PARAÍSO FISCAL	
PERSONAL AFILIADO AL IESS	
TIEMPO DE ENTREGA	60 DIAS
FORMA DE PAGO:	CONTRAENTREGA

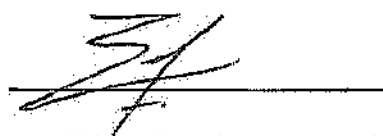
FIRMA DEL OFERENTE, REPRESENTANTE LEGAL,
APODERADO O PROCURADOR COMÚN (según el caso)



REGISTRO ÚNICO DE CONTRIBUYENTES PERSONAS NATURALES



NÚMERO RUC: 0916434202001
APELLIDOS Y NOMBRES: BARROS BUSTOS JOSEPH ROLLAND

NOMBRE COMERCIAL: ELECTROFACTURAS
CLASE CONTRIBUYENTE: OTROS
CALIFICACIÓN ARTESANAL: S/N
OBLIGADO LLEVAR CONTABILIDAD: NO
NÚMERO: S/N
FEC. NACIMIENTO: 23/08/1983
FEC. INSCRIPCIÓN: 27/11/2008
FEC. SUSPENSIÓN DEFINITIVA:
FEC. INICIO ACTIVIDADES: 27/11/2008
FEC. ACTUALIZACIÓN: 27/10/2020
FEC. REINICIO ACTIVIDADES: 28/08/2014

ACTIVIDAD ECONÓMICA PRINCIPAL

G47411101 VENTA AL POR MENOR DE COMPUTADORAS EN ESTABLECIMIENTOS ESPECIALIZADOS.

DOMICILIO TRIBUTARIO

Provincia: GUAYAS Canton: GUAYAQUIL Parroquia: XIMENA Numero: SOLAR 5 Interseccion: MANZANA 13 Referencia: CDLA. SOPENA - A DOS CUADRÁS DEL HOSPITAL DEL INSTITUTO ECUATORIANO DE SUGURO SOCIAL Telefono: 042434835 Email: joseph.barros@hotmail.com Celular: 0982718879

OBLIGACIONES TRIBUTARIAS

* DECLARACIÓN DE IVA

Son derechos de los contribuyentes: Derechos de trato y confidencialidad, Derechos de asistencia o colaboración, Derechos económicos, Derechos de información, Derechos procedimentales; para mayor información consulte en www.sri.gob.ec. Las personas naturales cuyo capital, ingresos anuales o costos y gastos anuales sean superiores a los límites establecidos en el Reglamento para la aplicación de la ley de régimen tributario interno están obligados a llevar contabilidad, convirtiéndose en agentes de retención, no podrán acogerse al Régimen Simplificado (RISE) y sus declaraciones de IVA deberán ser presentadas de manera mensual. Recuerde que sus declaraciones de IVA podrán presentarse de manera semestral siempre y cuando no se encuentre obligado a llevar contabilidad, transfiera bienes o preste servicios únicamente con tarifa 0% de IVA y/o sus ventas con tarifa diferente de 0% sean objeto de retención del 100% de IVA.

DE ESTABLECIMIENTOS REGISTRADOS

# DE ESTABLECIMIENTOS REGISTRADOS	1	ABIERTOS	1
JURISDICCIÓN	(ZONA 8) GUAYAS	CERRADOS	0



Código: RIMRUC2020003602882

Fecha: 15/12/2020 10:41:17 AM



REGISTRO ÚNICO DE CONTRIBUYENTES
PERSONAS NATURALES



NÚMERO RUC:

0916434202001

APELLIDOS Y NOMBRES:

BARROS BUSTOS JOSEPH ROLLAND

ESTABLECIMIENTOS REGISTRADOS

No. ESTABLECIMIENTO:	001	Estado:	ABIERTO - MATRIZ	FEC. INICIO ACT.:	27/11/2008
NOMBRE COMERCIAL:	ELECTROFACTURAS	FEC. CIERRE:	31/10/2010	FEC. REINICIO:	28/08/2014

ACTIVIDAD ECONÓMICA:

S95110101 REPARACIÓN Y MANTENIMIENTO DE: COMPUTADORAS DE ESCRITORIO, COMPUTADORAS PORTÁTILES, SERVIDORES INFORMÁTICOS, COMPUTADORAS DE MANO (ASISTENTES DIGITALES PERSONALES), UNIDADES DE DISCO MAGNÉTICO, UNIDADES DE MEMORIA USB Y OTROS DISPOSITIVOS DE ALMACENAMIENTO; UNIDADES DE DISCO ÓPTICO (CD-RW, J62010101 ACTIVIDADES DE DISEÑO DE LA ESTRUCTURA Y EL CONTENIDO DE LOS ELEMENTOS SIGUIENTES (Y/O ESCRITURA DEL CÓDIGO INFORMÁTICO NECESARIO PARA SU CREACIÓN Y APLICACIÓN); PROGRAMAS DE SISTEMAS OPERATIVOS (INCLUIDAS ACTUALIZACIONES Y PARCHES DE CORRECCIÓN), APLICACIONES INFORMÁTICAS (INCLUIDAS ACTUA
G46510201 VENTA AL POR MAYOR DE PROGRAMAS INFORMÁTICOS (SOFTWARE).
G47411101 VENTA AL POR MENOR DE COMPUTADORAS EN ESTABLECIMIENTOS ESPECIALIZADOS.
G46510101 VENTA AL POR MAYOR DE COMPUTADORAS Y EQUIPO PERIFÉRICO.

DIRECCIÓN ESTABLECIMIENTO:

Provincia: GUAYAS Canton: GUAYAQUIL Parroquia: XIMENA Ciudadela: SOPEÑA Número: SOLAR 5 Referencia: A DOS CUADRAS DEL HOSPITAL DEL INSTITUTO ECUATORIANO DE SUGURO SOCIAL Manzana: 13 Telefono Domicilio: 042434835 Email: joseph.barros@hotmail.com Celular: 0982718879 Email principal: joseph.barros@hotmail.com



Código: RIMRUC2020003602882

Fecha: 15/12/2020 10:41:17 AM

Sistema Oficial de Contratación Pública

Lunes 28 de Diciembre de 2020 | 14:57

RUC: 1760003090001 | Entidad: CORPORACIÓN FINANCIERA NACIONAL B.P. | Usuario: melissasalazar | [\[Cerrar Sesión \]](#)

[Consultar](#) | [Entidad Contratante](#)

» Buscar Empresas



PAÍS	ESTADO / PROVINCIA	CANTÓN	NATURALEZA	RUC / NÚM. DE IDENTIFICACIÓN	NOMBRE COMERCIAL / RAZÓN SOCIAL
ECUADOR	Todos	Todos	Todos	0916434202001	



UBICACIÓN	EMPRESA	RUC / NÚM. IDENTIF.	FECHA HABILITACIÓN	ESTADO RUP	INFORMACIÓN ADICIONAL
GUAYAQUIL	<u>BARROS BUSTOS</u> <u>JOSEPH ROLLAND</u>	0916434202001	2018-09-28	Habilitado	Mostrar

Copyright © 2008 - 2020 Servicio Nacional de Contratación Pública.



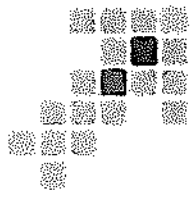

CERTIFICADO ELECTRÓNICO

TIPO DE CERTIFICACIÓN: No ser contratista incumplido o adjudicatario fallido con el Estado
CÓDIGO DE CERTIFICADO: CIOAF-12-20-7402
FECHA DE EMISIÓN: Quito, Lunes 28 de Diciembre del 2020
PERSONA NATURAL: BARROS BUSTOS JOSEPH ROLLAND
CÉDULA DE CIUDADANÍA/IDENTIDAD: 0916434202001

El Servicio Nacional de Contratación Pública certifica que, a la presente fecha, el solicitante no se encuentra reportado como contratista incumplido o adjudicatario fallido.

Atentamente,

DIRECCIÓN NACIONAL DE REGISTRO Y ASESORÍA A USUARIOS
SERVICIO NACIONAL DE CONTRATACIÓN PÚBLICA

DESCARGO DE RESPONSABILIDAD

- Para verificar la integridad del presente certificado la Entidad / Institución que lo solicita deberá ingresar el código de certificado en la herramienta "Verificación de certificados" la cual se encuentra disponible al público en general a través del portal www.compraspublicas.gob.ec
- La información contenida en el presente certificado es válida a la fecha de su emisión



Este certificado ha sido generado a través del sistema informático de emisión de certificados, cualquier modificación, alteración al documento invalida automáticamente el presente certificado.



Re: Rm: Solicitud de Cotización para la ADQUISICIÓN DE TABLETS Y ACCESORIOS CON SOPORTE TÉCNICO Y MANTENIMIENTO PARA LA CORPORACIÓN FINANCIERA NACIONAL B.P.,

12/24/2020 11:05 a. m.

Roberto Serrano para: Melissa Salazar
 CC: Andres Guerron, Flor Loor, Gustavo Jara, Jose Jativa, Kerly Moreno, Michelle Munoz

Historial: Este mensaje ha sido remitido.

Hola Melissa, ¿Cómo estás? Buenos días,

El Modelo de la Samsung SM-T865 es del 2019, por lo que no cumple con lo requerido.

Samsung Galaxy Tab S6 - Full te

https://www.gsmarena.com/samsung_galaxy_tab_s6-9781.php

PHONE BRIDGE

SAMSUNG	XIAOMI	ASUS	INFINIX
APPLE	GOOGLE	ALCATEL	ULEFONE
HUAWEI	HONOR	ZTE	TECNO
NOKIA	OPPO	MICROSOFT	BLU
SONY	REALME	VOXAFONE	ACER
LG	ONEPLUS	ENERGIZER	WIKO
HTC	VIVO	CAT	PANASONIC
MOTOROLA	MEIZU	SHARP	VERYKOO
LENOVO	BLACKBERRY	MICROMAX	PLUM

ALL BRANDS RUMOR MILL

Samsung Galaxy Tab S6

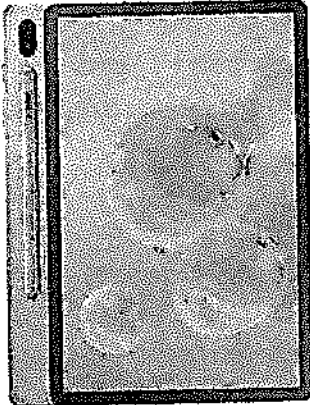

- Release
- 420g, 5
- <> Android
- 128GB
- 10.5"
- 1600x2560

ADVERTISEMENTS

Versions: SM-T860 (Wi-Fi); SM-T865 (LT)

NETWORK	Technology	GSM
LAUNCH	Announced Status	2019, Avail
BODY	Dimensions	244.5
	Weight	420 g
	Build	Glass
	SIM	Nano Styfus
DISPLAY	Type	Sup
	Size	10.5
	Resolution	1600
PLATFORM	OS	Andr

GALAXY TAB S6 IN THE NEWS

Saludos cordiales,

Ing. Roberto J. Serrano M.

Gestor de Planificación y Proyectos de TI
GERENCIA DE TECNOLOGÍAS DE LA INFORMACIÓN
CORPORACIÓN FINANCIERA NACIONAL BP

Avenida 9 de Octubre 200 y Pichincha

Telf.: + (593 4) 259 1800 - ext 1632

www.cfn.fin.ec

Guayaquil Ecuador



EL DESARROLLO
ES AHORA

Melissa Salazar

Estimado Ingeniero, Adjunto a la presente ficha t...

22/12/2020 16:11:13

De: Melissa Salazar/GYE/CFN
Para: Jose Jativa/GYE/CFN@CFN
cc: Gustavo Jara/GYE/CFN@CFN, Andres Guerron/UIO/CFN@CFN, Michelle Munoz/GYE/CFN@CFN, Flor Loor/GYE/CFN@CFN, Kerly Moreno/GYE/CFN@CFN, Roberto Serrano/GYE/CFN@CFN
Fecha: 22/12/2020 16:11
Asunto: Rm: Solicitud de Cotización para la ADQUISICIÓN DE TABLETS Y ACCESORIOS CON SOPORTE TÉCNICO Y MANTENIMIENTO PARA LA CORPORACIÓN FINANCIERA NACIONAL B.P.,

Estimado Ingeniero,

Adjunto a la presente ficha técnica del producto ofertado del oferente Electrofacturas, el mismo dispone de entrega inmediata de cierta cantidad del producto requerido por la GETI, para su revisión de las especificaciones técnicas, ya que el proveedor Diginova indica tiempo de entrega 60 días.

Saludos Cordiales, [attachment "SM-T86X_UM_Open_QQ_Spa_Rev.1.0_200228.pdf" deleted by Roberto Serrano/GYE/CFN]

<https://www.samsung.com/es/tablets/galaxy-tab-s/galaxy-tab-s6-10-5-inch-gray-128gb-lte-sm-t865nzaaphe/>

Ing. Melissa Salazar
Especialista Técnico
SUBGERENCIA DE COMPRAS PUBLICAS
CORPORACIÓN FINANCIERA NACIONAL

• Avenida 9 de Octubre 200 y Pichincha

• Telf.: + (593 4) 256 0888 ext 1214

www.cfn.fin.ec

Guayaquil - Ecuador



EL DESARROLLO
ES AHORA

--- Remitido por Melissa Salazar/GYE/CFN con fecha 12/22/2020 03:57 p. m. ---

De: Joseph Barros <IQuanatech@outlook.com>
Para: Melissa Salazar <mesalazar@cfn.fin.ec>
cc: Michelle Munoz <mimunoz@cfn.fin.ec>
Fecha: 12/22/2020 03:52 p. m.
Asunto: Re: Rm: Solicitud de Cotización para la ADQUISICIÓN DE TABLETS Y ACCESORIOS CON SOPORTE TÉCNICO Y MANTENIMIENTO PARA LA CORPORACIÓN FINANCIERA NACIONAL B.P.,

Estimadas

Adjunto propuesta con documentos.

Tengo 4 tablets para entrega inmediata, las demás 60 días por tema de importación.

El link de la tablet en donde se encuentra el modelo y todas las especificaciones:

<https://www.samsung.com/es/tablets/galaxy-tab-s/galaxy-tab-s6-10-5-inch-gray-128gb-lte-sm-t865nzaaphe/>

Saludos

Joseph Barros

From: Melissa Salazar <mesalazar@cfn.fin.ec>

Sent: Wednesday, December 16, 2020 4:01 PM

To: iquanatech@outlook.com <iquanatech@outlook.com>

Cc: Michelle Muñoz <mimunoz@cfn.fin.ec>

Subject: Re: Rm: Solicitud de Cotización para la ADQUISICIÓN DE TABLETS Y ACCESORIOS CON SOPORTE TÉCNICO Y MANTENIMIENTO PARA LA CORPORACIÓN FINANCIERA NACIONAL B.P.,

Estimados,

Gentil recordatorio, se está a la espera de lo solicitado en correo que antecede.

Saludos Cordiales,

Ing. Melissa Salazar

Especialista Técnico

**SUBGERENCIA DE COMPRAS PÚBLICAS
CORPORACIÓN FINANCIERA NACIONAL**

• Avenida 9 de Octubre 200 y Pichincha

• Telf.: + (593 4) 256 0888 ext 1214

www.cfn.fin.ec

Guayaquil - Ecuador



**EL DESARROLLO
ES AHORA**

De: Melissa Salazar/GYE/CFN

Para: iquanatech@outlook.com

cc: Michelle Muñoz/GYE/CFN@CFN

Fecha: 12/11/2020 02:44 p. m.

Asunto: Rm: Solicitud de Cotización para la ADQUISICIÓN DE TABLETS Y ACCESORIOS CON SOPORTE TÉCNICO Y MANTENIMIENTO PARA LA CORPORACIÓN FINANCIERA NACIONAL B.P.,

Estimado,

Reciba un cordial saludo por parte de la Corporación Financiera Nacional B.P.

Por este medio solicito su gentil colaboración con una nueva cotización para el proceso cuyo objeto es **ADQUISICIÓN DE TABLETS Y ACCESORIOS CON SOPORTE TÉCNICO Y MANTENIMIENTO PARA LA CORPORACIÓN FINANCIERA NACIONAL B.P.**, de acuerdo a las condiciones establecidas en el archivo "Términos de referencia" y anexos que se adjunta.

Agradezco de antemano su ayuda completando la información correspondiente en el archivo excel adjunto, y remitiéndola por este mismo medio con la respectiva firma y sello de responsabilidad de proveedor, representante legal, apoderado o procurador común (según el caso). La impresión del documento realizarla con su imagen corporativa.

Así mismo adjuntar el documento RUC de la persona natural o jurídica (según el caso), cédula de ciudadanía y papeleta de votación de la persona que firma la cotización.

Por cualquier consulta que tenga respecto a la información remitida, no dude en comunicarse conmigo, con mucho gusto atenderé sus inquietudes.

[anexo PROPUESTA ECONOMICA TABLETS.xlsx eliminado por Melissa Salazar/GYE/CFN] [anexo tdr_tablets_geti_dic_2020.pdf eliminado por Melissa Salazar/GYE/CFN]

Saludos Cordiales,

Ing. Melissa Salazar

Especialista Técnico

**SUBGERENCIA DE COMPRAS PUBLICAS
CORPORACIÓN FINANCIERA NACIONAL**

• Avenida 9 de Octubre 200 y Richinchá

• Telf.: + (593 4) 256 0888 ext 1214

www.cfn.fin.ec

Guayaquil - Ecuador



**EL DESARROLLO
ES AHORA**

"El contenido de este correo electrónico y/o sus anexos son de carácter confidencial y para uso exclusivo de la persona natural o jurídica a quien se dirige. Cualquier uso, reproducción, distribución, copia, o cualquier otra acción respecto del mismo deberá realizarse previa autorización de la Corporación Financiera Nacional Banca Pública (CFN BP). Este correo debe ser utilizado únicamente para fines administrativos de la CFN B.P. La información enviada desde este correo electrónico, cumple con todas las normas legales establecidas en la LA LEY DE COMERCIO ELECTRÓNICO, FIRMAS ELECTRÓNICAS Y MENSAJES DE DATOS y su Reglamento General, vigente en el Ecuador."

Si usted no desea recibir este tipo de e-mails por parte de la Corporación Financiera Nacional B.P., favor envíe un correo con este detalle a bloqueo@cfn.fin.ec.

"El contenido de este correo electrónico y/o sus anexos son de carácter confidencial y para uso exclusivo de la persona natural o jurídica a quien se dirige. Cualquier uso, reproducción, distribución, copia, o cualquier otra acción respecto del mismo deberá realizarse previa autorización de la Corporación Financiera Nacional Banca Pública (CFN BP). Este correo debe ser utilizado únicamente para fines administrativos de la CFN B.P. La información enviada desde este correo electrónico, cumple con todas las normas legales establecidas en la LA LEY DE COMERCIO ELECTRÓNICO, FIRMAS ELECTRÓNICAS Y MENSAJES DE DATOS y su Reglamento General, vigente en el Ecuador."

Si usted no desea recibir este tipo de e-mails por parte de la Corporación Financiera Nacional B.P., favor envíe un correo con este detalle a bloqueo@cfn.fin.ec.

[attachment "Certificado_RUC JOSEPB BARROS.pdf" deleted by Roberto Serrano/GYE/CFN]
[attachment "REFERENCIA BANCARIA JOSEPH BARROS.pdf" deleted by Roberto Serrano/GYE/CFN] [attachment "Documentos Joseph Barros.pdf" deleted by Roberto Serrano/GYE/CFN] [attachment "propuesta tablets 1.pdf" deleted by Roberto Serrano/GYE/CFN]



Re: Rm: Solicitud de Cotización para la ADQUISICIÓN DE TABLETS Y ACCESORIOS CON SOPORTE TÉCNICO Y MANTENIMIENTO PARA LA CORPORACIÓN FINANCIERA NACIONAL B.P.,

Joseph Barros

para:

Melissa Salazar

12/22/2020 03:52 p. m.

cc:

Michelle Munoz

Ocultar detalles

De: Joseph Barros <IQuanatech@outlook.com>

Para: Melissa Salazar <mesalazar@cfn.fin.ec>

cc: Michelle Munoz <mimunoz@cfn.fin.ec>

Historial: Este mensaje ha sido respondido y remitido.

5 Attachments



Certificado_RUC JOSEPB BARROS.pdf REFERENCIA BANCARIA JOSEPH BARROS.pdf



Documentos Joseph Barros.pdf propuesta tablets 1.pdf SM-T86X_UM_Open_QQ_Spa_Rev.1.0_200228.pdf

Estimadas

Adjunto propuesta con documentos.

Tengo 4 tablets para entrega inmediata, las demás 60 días por tema de importación.

El link de la tablet en donde se encuentra el modelo y todas las especificaciones:

<https://www.samsung.com/es/tablets/galaxy-tab-s/galaxy-tab-s6-10-5-inch-gray-128gb-lte-sm-t865nzaaphe/>

Saludos

Joseph Barros

From: Melissa Salazar <mesalazar@cfn.fin.ec>

Sent: Wednesday, December 16, 2020 4:01 PM

To: iquanatech@outlook.com <iquanatech@outlook.com>

Cc: Michelle Munoz <mimunoz@cfn.fin.ec>

Subject: Re: Rm: Solicitud de Cotización para la ADQUISICIÓN DE TABLETS Y ACCESORIOS CON SOPORTE TÉCNICO Y MANTENIMIENTO PARA LA CORPORACIÓN FINANCIERA NACIONAL B.P.,

Estimados,

Gentil recordatorio, se está a la espera de lo solicitado en correo que antecede.

Saludos Cordiales,

Ing. Melissa Salazar

Especialista Técnico

**SUBGERENCIA DE COMPRAS PUBLICAS
CORPORACIÓN FINANCIERA NACIONAL**

• Avenida 9 de Octubre 200 y Pichincha

• Telf.: + (593 4) 256 0888 ext 1214
www.cfn.fin.ec
Guayaquil - Ecuador



EL DESARROLLO
ES AHORA

De: Melissa Salazar/GYE/CFN
Para: iqanatech@outlook.com
cc: Michelle Munoz/GYE/CFN@CFN
Fecha: 12/11/2020 02:44 p.m.
Asunto: Rm: Solicitud de Cotización para la ADQUISICIÓN DE TABLETS Y ACCESORIOS CON SOPORTE TÉCNICO Y MANTENIMIENTO PARA LA CORPORACIÓN FINANCIERA NACIONAL B.P.,

Estimado,

Reciba un cordial saludo por parte de la Corporación Financiera Nacional B.P.

Por este medio solicito su gentil colaboración con una nueva cotización para el proceso cuyo objeto es **ADQUISICIÓN DE TABLETS Y ACCESORIOS CON SOPORTE TÉCNICO Y MANTENIMIENTO PARA LA CORPORACIÓN FINANCIERA NACIONAL B.P.**, de acuerdo a las condiciones establecidas en el archivo "Términos de referencia" y anexos que se adjunta.

Agradezco de antemano su ayuda completando la información correspondiente en el archivo excél adjunto, y remitiéndola por este mismo medio con la respectiva firma y sello de responsabilidad de proveedor, representante legal, apoderado o procurador común (según el caso). La impresión del documento realizarla con su imagen corporativa.

Así mismo adjuntar el documento RUC de la persona natural o jurídica (según el caso), cédula de ciudadanía y papeleta de votación de la persona que firma la cotización.

Por cualquier consulta que tenga respecto a la información remitida, no dude en comunicarse conmigo, con mucho gusto atenderé sus inquietudes.

[anexo PROPUESTA ECONOMICA TABLETS.xlsx eliminado por Melissa Salazar/GYE/CFN] [anexo tdr_tablets_geti_dic_2020.pdf eliminado por Melissa Salazar/GYE/CFN]

Saludos Cordiales;

Ing. Melissa Salazar

Especialista Técnico

**SUBGERENCIA DE COMPRAS PUBLICAS
CORPORACIÓN FINANCIERA NACIONAL**

• Avenida 9 de Octubre 200 y Pichincha

• Telf.: + (593 4) 256 0888 ext 1214

www.cfn.fin.ec

Guayaquil - Ecuador



EL DESARROLLO
ES AHORA

"El contenido de este correo electrónico y/o sus anexos son de carácter confidencial y para uso exclusivo de la persona natural o jurídica a quien se dirige. Cualquier uso, reproducción, distribución, copia, o cualquier otra acción respecto del mismo deberá realizarse previa autorización de la Corporación Financiera Nacional Banca Pública (CFN BP). Este correo debe ser utilizado únicamente para fines administrativos de la CFN B.P. La información enviada desde este correo electrónico, cumple con todas las normas legales establecidas en la LA LEY DE COMERCIO ELECTRÓNICO, FIRMAS ELECTRÓNICAS Y MENSAJES DE DATOS y su Reglamento General, vigente en el Ecuador."

Si usted no desea recibir este tipo de e-mails por parte de la Corporación Financiera Nacional B.P., favor envíe un correo con este detalle a bloqueo@cfn.fin.ec.

"El contenido de este correo electrónico y/o sus anexos son de carácter confidencial y para uso exclusivo de la persona natural o jurídica a quien se dirige. Cualquier uso, reproducción, distribución, copia, o cualquier otra acción respecto del mismo deberá realizarse previa autorización de la Corporación Financiera Nacional Banca Pública (CFN BP). Este correo debe ser utilizado únicamente para fines administrativos de la CFN B.P. La información enviada desde este correo electrónico, cumple con todas las normas legales establecidas en la LA LEY DE COMERCIO ELECTRÓNICO, FIRMAS ELECTRÓNICAS Y MENSAJES DE DATOS y su Reglamento General, vigente en el Ecuador."

Si usted no desea recibir este tipo de e-mails por parte de la Corporación Financiera Nacional B.P., favor envíe un correo con este detalle a bloqueo@cfn.fin.ec.

Guayaquil, 03 de diciembre del 2020

SEÑOR
Joseph Barros Bustos
Ciudad: -

De nuestras consideraciones:

En atención a la solicitud recibida, cumplimos certificar la información que a la fecha consta en nuestros registros.

Cuentas:

Tipo	No.	Fecha apertura
AHORROS	0841115815	10/05/2010
AHORROS	0841217835	08/27/2014

Esta información no implica garantía, obligación ni responsabilidad por parte del Banco Bolivariano C.A., es de carácter estrictamente confidencial y está dirigida únicamente a su destinatario principal, quien no se encuentra autorizado para transmitir o proporcionar la misma a terceros que no se encuentren expresamente autorizados por el Banco Bolivariano C.A. o por el cliente.

Este documento pierde validez si existen indicios de alteración.

Muy atentamente,

Banco Bolivariano C.A.

Válido hasta: 02 enero del 2021

Este es un documento generado a través de nuestros medios virtuales. No requiere firma.
Solicitado por **BARROS BUSTOS JOSEPH ROLLAND C.C: 0916434202**

Para validar la autenticidad del documento debe ingresar a la página web
www.bolivariano.com/servicios/validacion-referencias-bancarias

SAMSUNG

MANUAL DE USUARIO

SM-T860
SM-T865

Spanish. 02/2020. Rev.1.0

www.samsung.com

Contenido

Nociones básicas

- 4 Lea la siguiente información antes de empezar
- 6 Situaciones de sobrecalentamiento del dispositivo y soluciones
- 9 Diseño y funciones del dispositivo
- 15 Batería
- 18 Tarjeta SIM o USIM (tarjeta nanoSIM) (SM-T865)
- 20 Tarjeta de memoria (tarjeta microSD)
- 22 Encender y apagar el dispositivo
- 23 Configuración inicial
- 24 Samsung account
- 25 Transferir datos desde el dispositivo anterior (Smart Switch)
- 27 Información sobre la pantalla
- 38 Panel de notificaciones
- 40 Captura y grabación de pantalla
- 42 Introducir texto

Aplicaciones y funciones

- 45 Instalar o desinstalar aplicaciones
- 47 Funciones del S Pen
- 63 Bixby
- 67 Bixby Vision
- 70 Rutinas de Bixby
- 72 Teléfono

- 77 Contactos
- 81 Mensajes
- 84 Internet
- 86 Cámara
- 99 Galería
- 104 AR EMOJI
- 110 Dibujos AR
- 111 Multiwindow
- 115 Samsung Daily
- 116 Samsung Members
- 116 Samsung Notes
- 124 PENUP
- 128 Calendario
- 129 Reminder
- 131 Samsung Flow
- 132 Mis archivos
- 133 Reloj
- 134 Calculadora
- 135 Game Launcher
- 136 Game Booster
- 138 Modo Niños
- 139 SmartThings
- 143 Compartir contenidos
- 144 Panel diario
- 147 Samsung DeX
- 153 Google apps

Ajustes

- 155 Introducción
- 155 Conexiones
 - 156 Wi-Fi
 - 158 Bluetooth
 - 159 Ahorro de datos (SM-T865)
 - 160 Apps solo con datos móviles (SM-T865)
 - 160 Conexión compartida y Módem (SM-T865)
 - 162 Más ajustes de conexión
- 163 Sonidos y vibración
 - 164 Dolby Atmos (sonido envolvente)
 - 164 Sonido de aplicación independiente
- 164 Notificaciones
- 165 Pantalla
 - 166 Ajustes del modo Oscuro
 - 166 Filtro de luz azul
 - 167 Cambiar el modo de pantalla o ajustar el color de visualización
 - 168 Salvapantallas
- 168 Fondos
- 169 Pantalla Bloqueo
 - 169 Smart Lock
- 170 Datos biométricos y seguridad
 - 171 Reconocimiento facial
 - 174 Reconocimiento de huellas digitales
 - 177 Samsung Pass
 - 180 Carpeta segura
- 184 Privacidad
- 185 Ubicación
- 185 Nube y cuentas
 - 186 Usuarios
 - 188 Samsung Cloud
- 190 Google

- 190 Funciones avanzadas
 - 191 Movimientos y gestos
- 192 Salud digital y controles parentales
 - 192 Salud digital
- 194 Mantenimiento del dispositivo
 - 194 Optimización del dispositivo
 - 194 Batería
 - 196 Almacenamiento
 - 196 Memoria
 - 196 Seguridad
- 196 Aplicaciones
- 197 Administración general
- 198 Accesibilidad
- 198 Actualización de software
- 199 Manual de usuario
- 199 Acerca de la tableta

Apéndice

- 200 Solución de problemas
- 206 Extracción de la batería

Nociones básicas

Lea la siguiente información antes de empezar

Lea este manual antes de usar el dispositivo para garantizar su uso correcto y seguro.

- Las descripciones se basan en los ajustes predeterminados del dispositivo.
- Es posible que los contenidos difieran del dispositivo en función de la región, el proveedor de servicios, las especificaciones del modelo o el software del dispositivo.
- El contenido (contenido de alta calidad) que exija un alto uso de la CPU y la memoria RAM afectará al rendimiento general del dispositivo. Es posible que las aplicaciones relacionadas con el contenido no funcionen correctamente y varíen en función de las especificaciones del dispositivo y del entorno en que lo use.
- Samsung no se hace responsable de los problemas de rendimiento causados por aplicaciones de cualquier proveedor distinto de Samsung.
- Samsung no se hace responsable de los problemas de rendimiento o las incompatibilidades causados por la edición de los ajustes de registro o la alteración del software del sistema operativo. El intento de personalizar el sistema operativo puede causar que el dispositivo o las aplicaciones no funcionen correctamente.
- El software, las fuentes de sonido, los fondos de pantalla, las imágenes y los demás contenidos multimedia incluidos en el dispositivo tienen una licencia de uso limitado. La extracción y uso de estos materiales para propósitos comerciales o de otra naturaleza constituyen una violación de las leyes de derechos de autor. Los usuarios son completamente responsables del uso ilegal de los contenidos multimedia.
- Es posible que, en función de su plan de datos, incurra en gastos adicionales por los servicios de datos, como los mensajes, la carga y descarga, la sincronización automática o el uso de los servicios de ubicación. Para la transferencia de grandes cantidades de datos, se recomienda usar una conexión Wi-Fi (SM-T865).
- Las aplicaciones predeterminadas incluidas en el dispositivo están sujetas a actualizaciones y puede que dejen de ser compatibles sin previo aviso. En caso de tener alguna pregunta sobre alguna de las aplicaciones incluidas con el dispositivo, póngase en contacto con el Servicio de Atención Técnica (SAT) de Samsung. En el caso de aplicaciones instaladas por el usuario, póngase en contacto con los proveedores de servicios correspondientes.
- Si modifica el sistema operativo del dispositivo o instala software de fuentes no oficiales, podría provocar errores en el funcionamiento del dispositivo y la corrupción o pérdida de datos. Estas acciones constituyen una violación del acuerdo de licencia de Samsung y anularán la garantía.

- En función de la región o el proveedor de servicios, el dispositivo puede llevar un protector de pantalla para evitar daños durante las fases de producción y distribución. La garantía no cubre los daños que sufra el protector de pantalla.
- Puede ver la pantalla táctil con claridad, incluso cuando la luz solar exterior es intensa, si configura el contraste para que se ajuste automáticamente según el entorno. Dada la naturaleza del producto, visualizar gráficos fijos durante periodos de tiempo prolongados puede provocar la aparición de imágenes superpuestas (quemado de pantalla) o desvirtuadas.
 - Se recomienda no utilizar gráficos fijos en la totalidad o parte de la pantalla táctil durante periodos de tiempo prolongados y apagar la pantalla táctil mientras no se use el dispositivo.
 - Puede configurar la pantalla táctil para que se apague automáticamente cuando no la esté utilizando. Abra la aplicación **Ajustes**, pulse **Pantalla** → **Tiempo de espera de pantalla** y, a continuación, seleccione el periodo de tiempo que debe transcurrir para que el dispositivo apague la pantalla táctil.
 - Para configurar la pantalla táctil y que ajuste automáticamente el brillo según el entorno, abra **Ajustes**, pulse **Pantalla** y, a continuación, deslice el interruptor **Brillo automático** para activarlo.
- Dependiendo de la región o del modelo, algunos dispositivos pueden precisar la aprobación de la FCC (Federal Communications Commission).

Si el dispositivo cuenta con esta aprobación, podrá ver el ID de la FCC correspondiente. Para ver este ID, abra la aplicación **Ajustes** y pulse **Acerca de la tableta** → **Estado**. Si su dispositivo no tiene este ID, significa que su venta no está autorizada en Estados Unidos o sus territorios y solo puede llevarse a Estados Unidos para un uso personal por parte del propietario.

Iconos instructivos



Advertencia: situaciones que podrían causarle lesiones a usted o a otras personas.



Precaución: situaciones que podrían causar daños al dispositivo o a otros equipos.



Aviso: notas, consejos de uso o información adicional.

Situaciones de sobrecalentamiento del dispositivo y soluciones

Cuando el dispositivo se calienta durante la carga de la batería

Es posible que el dispositivo y el cargador se calienten durante la carga. Durante la carga inalámbrica o la carga rápida puede que el dispositivo esté más caliente al tacto. Esto no afectará a la vida útil ni al rendimiento del dispositivo, sino que forma parte del funcionamiento del mismo. Si la batería se calienta demasiado, el cargador podría detener la carga.

Siga estos pasos cuando el dispositivo se caliente:

- Desconecte el cargador del dispositivo y cierre las aplicaciones que estén abiertas. Espere a que el dispositivo se enfríe y después comience a cargarlo de nuevo.
- Si la parte inferior del dispositivo se sobrecalienta, esto podría deberse a que el cable USB conectado está dañado. Sustituya el cable USB dañado por uno nuevo aprobado por Samsung.
- Cuando utilice un cargador inalámbrico, no coloque materiales extraños, como objetos metálicos, imanes o tarjetas con bandas magnéticas, entre el dispositivo y el cargador inalámbrico.



Las funciones de carga inalámbrica y carga rápida solo están disponibles en los modelos compatibles.

Cuando el dispositivo se calienta durante el uso

Si utiliza funciones o aplicaciones que requieren más batería o las utiliza durante periodos de tiempo prolongados, es posible que su dispositivo se caliente de forma temporal debido al mayor consumo de batería. Cierre las aplicaciones abiertas y no utilice el dispositivo durante un rato.

A continuación, se muestran situaciones en las que el dispositivo podría sobrecalentarse. Según las funciones y las aplicaciones que utilice, estos ejemplos podrían no aplicarse a su modelo:

- Durante la configuración inicial después de la compra o al restaurar los datos.
- Cuando se descargan archivos grandes.

- Cuando se utilizan aplicaciones que requieren más batería o se utilizan durante mucho tiempo:
 - Cuando se reproducen juegos de alta calidad durante periodos de tiempo prolongados
 - Cuando se graban vídeos durante periodos de tiempo prolongados
 - Cuando se transmiten vídeos por secuencias utilizando el ajuste máximo de brillo
 - Al conectarse a un televisor
- Cuando se realizan varias tareas al mismo tiempo o se ejecutan muchas aplicaciones en segundo plano:
 - Cuando se utiliza Multiwindow
 - Cuando se actualizan o instalan aplicaciones durante la grabación de vídeos
 - Cuando se descargan archivos grandes durante una videollamada
 - Cuando se graban vídeos mientras se utiliza una aplicación de navegación
- Cuando se utiliza una gran cantidad de datos para sincronizarlos con la nube, el correo electrónico u otras cuentas.
- Cuando se utiliza una aplicación de navegación en un coche con el dispositivo expuesto a la luz solar directa.
- Cuando se utiliza la conexión compartida.
- Cuando se utiliza el dispositivo en zonas con señales débiles y sin recepción.
- Cuando se carga la batería con un cable USB dañado.
- Cuando la clavija multifunción del dispositivo está dañada o expuesta a materiales extraños, como líquido, polvo, polvo metálico o grafito.
- Cuando está en itinerancia.

Siga estos pasos cuando el dispositivo se caliente:

- Mantenga el dispositivo actualizado con el último software.
- Los conflictos entre aplicaciones abiertas pueden provocar que el dispositivo se caliente. Reinícielo.
- Desactive las funciones Wi-Fi, GPS y Bluetooth cuando no las esté utilizando.
- Cierre las aplicaciones que aumenten el consumo de batería o que se ejecuten en segundo plano cuando no las esté utilizando.
- Elimine los archivos innecesarios o las aplicaciones que no utilice.
- Reduzca el brillo de la pantalla.
- Si el dispositivo se sobrecalienta o permanece caliente durante un periodo de tiempo prolongado, deje de usarlo durante unos minutos. Si se sigue sobrecalentando, póngase en contacto con el Servicio de Atención Técnica (SAT) de Samsung.

Precauciones relativas al sobrecalentamiento del dispositivo

Si empieza a sentir molestias debido al sobrecalentamiento del dispositivo, deje de utilizarlo.

Cuando el dispositivo se calienta, las funciones y el rendimiento pueden verse limitados o es posible que el dispositivo se apague para enfriarse. La función solo está disponible en los modelos compatibles.

- Si el dispositivo se sobrecalienta y alcanza una temperatura concreta, aparecerá un mensaje de advertencia para evitar fallos en el dispositivo, irritaciones y daños en la piel, y fugas de la batería. Para que la temperatura del dispositivo disminuya, se limitarán el brillo de la pantalla y la velocidad de rendimiento, y se detendrá la carga de la batería. Se cerrarán las aplicaciones en ejecución y las llamadas y otras funciones estarán limitadas, excepto las llamadas de emergencia, hasta que el dispositivo se enfríe.
- Si aparece el segundo mensaje debido a un nuevo aumento de la temperatura del dispositivo, este se apagará. No utilice el dispositivo hasta que la temperatura del mismo esté por debajo del nivel especificado. Si el segundo mensaje de advertencia aparece durante una llamada de emergencia, no se forzará el apagado y la llamada no se colgará.

Precauciones para el entorno operativo

El entorno puede causar que su dispositivo se caliente en las siguientes condiciones. Tenga cuidado para evitar acortar la vida útil de la batería, dañar el dispositivo o provocar un incendio:

- No guarde el dispositivo en zonas con temperaturas muy frías o cálidas.
- No exponga el dispositivo a la luz solar directa durante mucho tiempo.
- No utilice ni almacene el dispositivo durante mucho tiempo en zonas con temperaturas muy elevadas como, por ejemplo, dentro de un automóvil en verano.
- No coloque el dispositivo en zonas que puedan sobrecalentarse, como una manta eléctrica.
- No guarde el dispositivo en calefactores, microondas, equipamientos de cocina calientes o contenedores de alta presión, ni cerca de ellos.
- No utilice un cable cuyo revestimiento esté dañado o desprendido, ni ningún cargador o batería que estén dañados o presenten fallos de funcionamiento.

Diseño y funciones del dispositivo

Contenido de la caja

Consulte la Guía de inicio rápido para obtener información sobre el contenido del paquete.



- Los artículos incluidos con el dispositivo y cualquier accesorio disponible pueden variar en función de la región o el proveedor de servicios.
- Los artículos que se incluyen están diseñados solo para este dispositivo y puede que no sean compatibles con otros.
- La apariencia y las especificaciones del dispositivo están sujetas a cambios sin previo aviso.
- Podrá comprar accesorios adicionales en su distribuidor local de Samsung. Asegúrese de que sean compatibles con el dispositivo antes de comprarlos.
- Utilice solo accesorios aprobados por Samsung. En caso de no hacerlo, podría causar problemas de rendimiento y errores de funcionamiento que no se encuentren cubiertos por la garantía.
- La disponibilidad de todos los accesorios se encuentra sujeta a cambios según los fabricantes. Para obtener más información sobre los accesorios disponibles, consulte el sitio web de Samsung.
- Con el dispositivo pueden usarse auriculares USB Tipo C compatibles con la salida digital. Puede que el dispositivo no sea compatible con auriculares que usen un método de salida de audio distinto o que sean de otros fabricantes.

Diseño del dispositivo

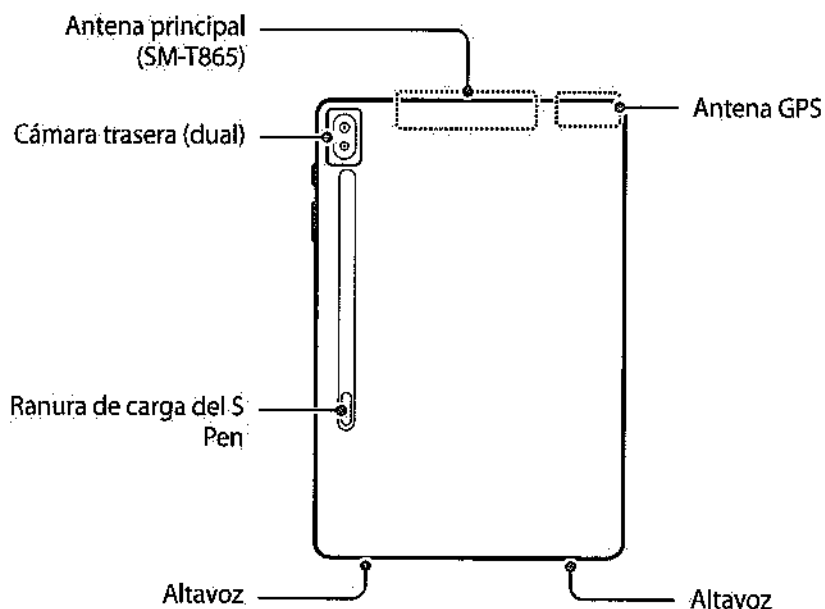
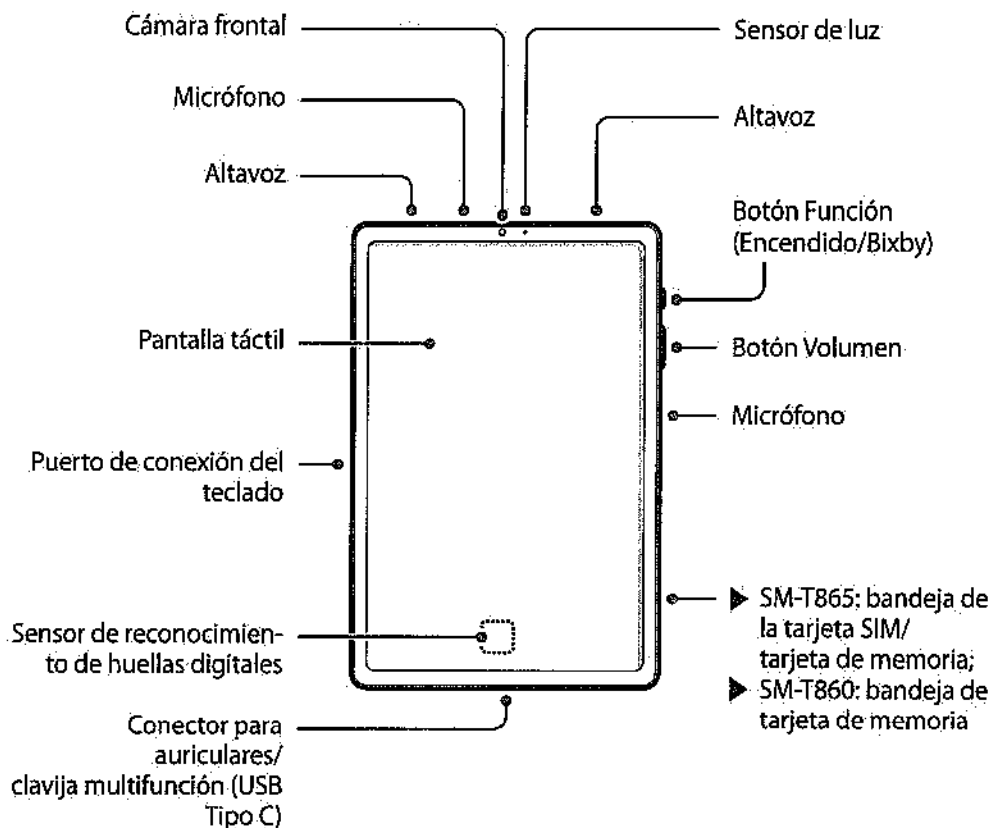



- El dispositivo contiene imanes que pueden afectar a dispositivos médicos como marcapasos o desfibriladores cardioversores implantables. Si utiliza alguno de estos dispositivos médicos, mantenga su dispositivo móvil a una distancia de seguridad y consulte con su médico antes de usarlo.
- Mantenga una distancia de seguridad entre su dispositivo y aquellos objetos que se vean afectados por los imanes. Objetos tales como tarjetas de crédito, libretas de ahorro, tarjetas de acceso, tarjetas de embarque o tarjetas de aparcamiento, estropearse o deshabilitarse debido a los imanes del dispositivo.



- Cuando utilice los altavoces, por ejemplo para reproducir archivos multimedia, no se acerque el dispositivo a los oídos.
- Tenga cuidado de no exponer la lente de la cámara a una fuente de luz potente, como la luz solar directa. Si esto sucede, el sensor de imágenes de la cámara puede estropearse y no se podrá reparar. Además, provocará la aparición de puntos o manchas en las fotos.
- Si utiliza el dispositivo con el cristal o el cuerpo acrílico roto, podría sufrir de lesiones físicas. Utilice el dispositivo solo después de que haya sido reparado en un Servicio de Atención Técnica (SAT) de Samsung.



- En las siguientes situaciones podrían producirse problemas de conectividad o la batería podría descargarse:
 - Si coloca adhesivos metálicos en el área de la antena del dispositivo.
 - Si coloca en el dispositivo una funda fabricada con materiales metálicos.
 - Si cubre el área de la antena del dispositivo con las manos o con otros objetos mientras utiliza determinadas funciones, como las llamadas o la conexión de datos móviles (SM-T865)
- Se recomienda usar un protector de pantalla aprobado por Samsung. Los protectores de pantalla que no estén aprobados podrían provocar errores de funcionamiento en los sensores.
- No cubra la zona del sensor de luz con accesorios para la pantalla, como un protector de pantalla o pegatinas. De lo contrario, podrían producirse errores de funcionamiento en el sensor.
- No deje que la pantalla táctil entre en contacto con agua. Es posible que esta no funcione correctamente en ambientes húmedos o si se moja.

Botones físicos

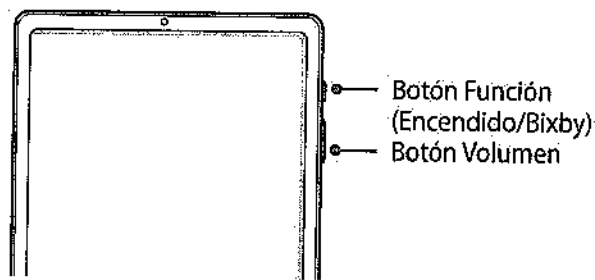

Botones	Función
Botón Volumen	<ul style="list-style-type: none"> • Púselo para ajustar el volumen del dispositivo.
Botón Función	<ul style="list-style-type: none"> • Cuando el dispositivo esté apagado, manténgalo pulsado para encenderlo. • Púselo para encender o bloquear la pantalla. • Manténgalo pulsado para iniciar una conversación con Bixby. Consulte Usar Bixby para obtener más información. • Púselo dos veces para iniciar la aplicación o función que ha configurado.
Botón Función + Botón Bajar volumen	<ul style="list-style-type: none"> • Púselos a la vez para hacer una captura de pantalla. • Púselos a la vez para apagar el dispositivo.

Configuración del botón Función

Seleccione la aplicación o función que desee abrir cuando pulse el botón Función dos veces o cuando lo mantenga pulsado.

Abra la aplicación **Ajustes**, pulse **Funciones avanzadas** → **Botón Función** y, a continuación, seleccione la opción que desee.

Botones programables

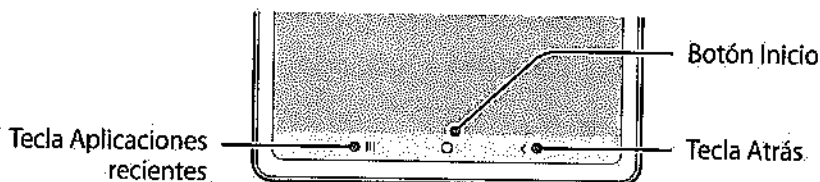

Cuando encienda la pantalla, los botones programables aparecerán en la parte inferior de la pantalla. Los botones programables están configurados como tecla Aplicaciones recientes, botón Inicio y tecla Atrás de forma predeterminada. Consulte Barra de navegación (botones programables) para obtener más información.

S Pen

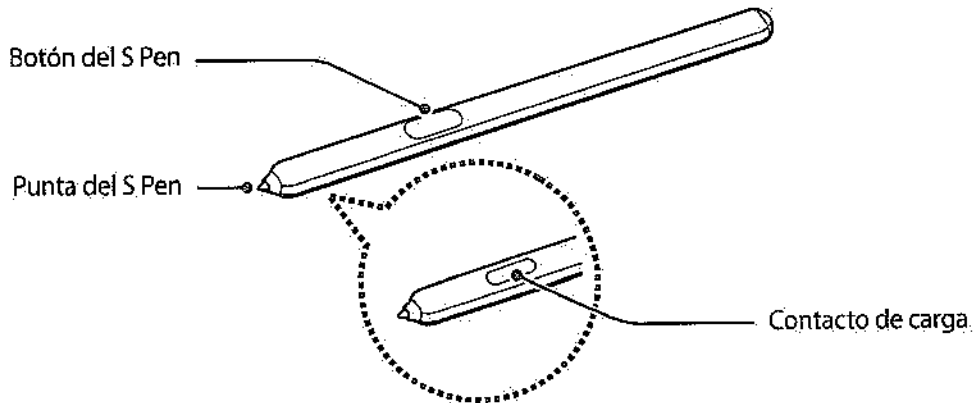

Nombre	Funciones
Punta del S Pen	<ul style="list-style-type: none"> • Puede usar el S Pen para escribir, dibujar o realizar acciones táctiles sobre la pantalla. • Desplace el S Pen sobre los elementos de la pantalla para acceder a otras de sus funciones, como la función Air view.
Botón del S Pen	<ul style="list-style-type: none"> • Mantenga pulsado el botón S Pen para iniciar la aplicación preestablecida. Si pulsa el botón una o dos veces mientras usa aplicaciones, el dispositivo realizará determinadas funciones. Consulte Gestos S Pen para obtener más información. • Desplace el S Pen sobre la pantalla y pulse el botón del S Pen para visualizar las funciones de Air command. • Mantenga pulsado el botón del S Pen y deslice el S Pen sobre los elementos que quiera seleccionar.

Cargar el S Pen

El S Pen debe estar cargado para poder controlar las aplicaciones de forma remota con el botón del S Pen. Cuando el S Pen y la ranura de carga del S Pen estén correctamente alineados, comenzará a cargarse.

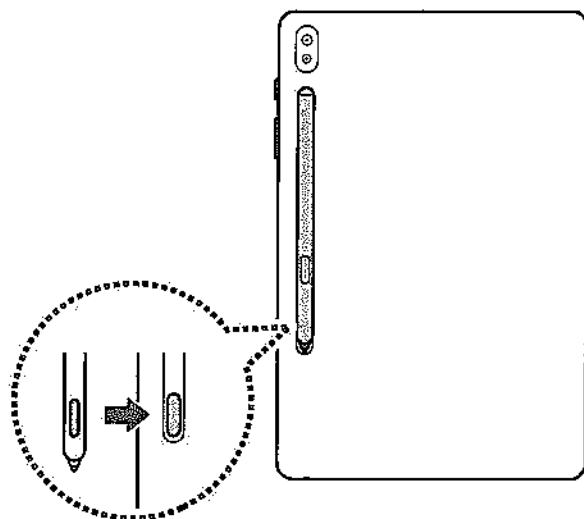

- Aunque el S Pen esté totalmente descargado, podrá usar otras de sus funciones, como pulsar la pantalla táctil o las funciones Air command.
- Si el dispositivo y el S Pen no están colocados como en la imagen, puede que este no se cargue. Coloque el S Pen como se muestra en la imagen.
- Si usa el dispositivo en el suelo con el S Pen dentro de la ranura de carga este podría arañarse.

Cambiar la punta del S Pen

Si la punta se desgasta demasiado, cámbiela por una nueva.

1 Sujete la punta firmemente con las pinzas y sáquela.

2 Inserte una punta nueva en el S Pen.

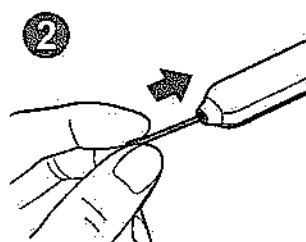
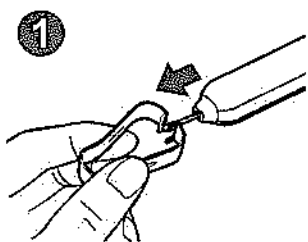



Tenga cuidado de no pellizcarse los dedos con las pinzas.



- No vuelva a usar puntas ya utilizadas. Si lo hace, podría provocar el mal funcionamiento del S Pen.
- No ejerza demasiada presión sobre la punta al insertarla en el S Pen.
- No inserte el extremo redondeado de la punta en el S Pen, ya que podría provocar daños en el S Pen o en el dispositivo.
- No doble el S Pen ni apriete demasiado al usarlo, o el S Pen podría sufrir daños o la punta podría deformarse.
- No pulse la pantalla de forma excesiva con el S Pen, ya que la punta del lápiz podría deformarse.



- Si utiliza el S Pen en un ángulo muy pronunciado sobre la pantalla, es posible que el dispositivo no reconozca las acciones que haga con él.
- Si el S Pen no funciona correctamente, llévelo a un Servicio de Atención Técnica (SAT) de Samsung.

Batería

Cargar la batería

Cargue la batería antes de usar el dispositivo por primera vez o cuando no lo haya utilizado durante mucho tiempo.



Use solo una batería, un cargador y un cable aprobados por Samsung específicamente diseñados para el dispositivo. Las baterías, cargadores y cables que no sean compatibles pueden causarle lesiones físicas graves o dañar el dispositivo.



- Si conecta el cargador de forma incorrecta, podría causar daños graves al dispositivo. La garantía no cubre ningún daño debido a un mal uso.
- Utilice solo el cable USB Tipo C suministrado con el dispositivo. Si lo utiliza con un cable Micro USB, el dispositivo podría sufrir daños.



El cargador no tiene interruptor de encendido y apagado, por tanto, para detener la entrada de corriente eléctrica, debe desenchufarlo de la red. Además, cuando esté conectado, debe permanecer cerca del enchufe. Para ahorrar energía, desenchufe el cargador cuando no lo esté usando.

- 1 Conecte el cable USB al adaptador de alimentación USB.
- 2 Conecte el cable USB a la clavija multifunción del dispositivo.

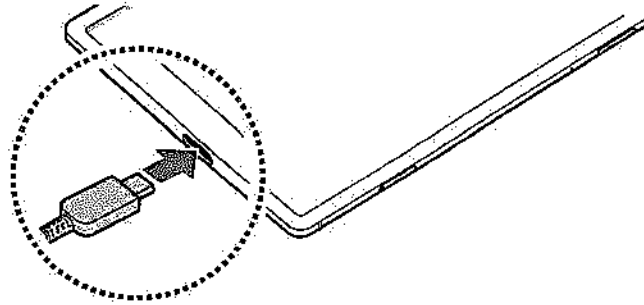

- 3 Conecte el adaptador de alimentación USB a una toma de corriente.
- 4 Cuando la batería esté totalmente cargada, desconecte el cargador del dispositivo. Después, desconecte el cargador de la toma eléctrica.

Reducir el consumo de batería

El dispositivo ofrece varias opciones que le ayudarán a ahorrar batería:

- Optimice el consumo usando la función Mantenimiento del dispositivo.
- Cuando no esté usando el dispositivo, apague la pantalla pulsando el botón Función.
- Active el modo Ahorro de energía.
- Cierre aplicaciones innecesarias.
- Desactive la función Bluetooth si no la está usando.
- Desactive la sincronización automática de las aplicaciones que deben sincronizarse.
- Reduzca el tiempo de retroiluminación de la pantalla.
- Reduzca el brillo de la pantalla.

Consejos y precauciones sobre la carga de la batería

- Cuando el nivel de batería sea bajo, el icono de la batería estará vacío.
- Si la batería está completamente descargada, no podrá encender el dispositivo inmediatamente después de conectar el cargador. Espere a que la batería se cargue durante algunos minutos antes de intentarlo de nuevo.
- Si utiliza varias aplicaciones a la vez, ya sean de red o que requieran una conexión con otro dispositivo, la batería se agotará rápidamente. Para evitar quedarse sin carga en la batería durante la transferencia de datos, use las aplicaciones cuando haya cargado la batería por completo.
- El uso de una fuente de energía distinta del cargador, como un ordenador, puede hacer que la carga sea más lenta, ya que la corriente eléctrica es menor.
- Puede utilizar el dispositivo mientras se está cargando, pero la batería tardará más en cargarse por completo.
- Si el dispositivo recibe una alimentación inestable mientras se carga, puede que la pantalla táctil no funcione. Si esto sucede, desconecte el cargador del dispositivo.
- Es posible que el dispositivo y el cargador se calienten durante la carga. Esto es normal y no afecta a la vida útil ni al rendimiento del dispositivo. Si la batería se calienta más de lo normal, el cargador podría dejar de cargar. Si esta situación se da durante la carga inalámbrica, desconecte el dispositivo del cargador para que se enfríe y cargue el dispositivo transcurrido un tiempo.
- Si carga el dispositivo cuando la clavija multifunción está mojada, este podría sufrir daños. Séquela bien antes de comenzar a cargarlo.
- Si el dispositivo no se carga correctamente, llévelo junto con el cargador a un Servicio de Atención Técnica (SAT) de Samsung.

Carga rápida

El dispositivo dispone de una función de carga rápida integrada. Puede cargar la batería de forma más rápida cuando el dispositivo o la pantalla están apagados.

Aumentar la velocidad de carga

Para aumentar la velocidad de carga, apague el dispositivo o la pantalla mientras se carga la batería.

Si la función de carga rápida no está activada, abra **Ajustes**, pulse **Mantenimiento del dispositivo** → **Batería** → **Cargar** y, a continuación, pulse el interruptor **Carga rápida** para activarlo.



- Durante la carga no puede activar o desactivar esta función.
- No podrá usar la función de carga rápida integrada cuando cargue la batería con un cargador estándar.
- Si el dispositivo se calienta o la temperatura ambiente aumenta, la velocidad de carga puede reducirse automáticamente. Esto es una medida operativa normal para evitar que el dispositivo sufra daños.

Tarjeta SIM o USIM (tarjeta nanoSIM) (SM-T865)

Insertar la tarjeta SIM o USIM

Inserte la tarjeta SIM o USIM que le proporcionó su operador de telefonía móvil.



- Utilice únicamente una tarjeta nanoSIM.
- Tenga cuidado de no perder la tarjeta SIM o USIM y no deje que otras personas la usen. Samsung no se hace responsable de los daños o inconvenientes causados por la pérdida o el robo de tarjetas.



Puede que algunos servicios que requieren una conexión de red no estén disponibles en función de su proveedor de servicios.

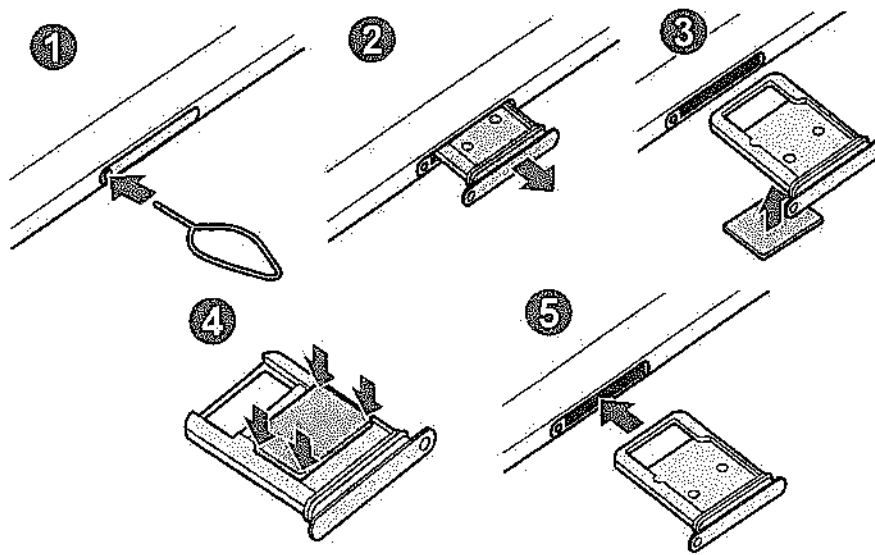

1 Para extraer la bandeja de la tarjeta SIM, inserte la anilla de extracción en el orificio de la bandeja.

 Asegúrese de que la anilla de extracción esté perpendicular al orificio. De no ser así, podría estropear el dispositivo.

2 Extraiga con suavidad la bandeja de su ranura.

3 Coloque la tarjeta SIM o USIM en la bandeja con los contactos dorados hacia arriba.

4 Presione suavemente la tarjeta SIM o USIM hacia la bandeja para fijarla.

 La tarjeta SIM podría salirse o caerse de la bandeja si no se encuentra firmemente fijada.

5 Inserte de nuevo la bandeja en su ranura.

 • Si introduce la bandeja mojada en el dispositivo, este podría estropearse. Asegúrese en todo momento de que la bandeja esté seca.
• Introduzca por completo la bandeja en la ranura para evitar que entre líquido en el dispositivo.

Tarjeta de memoria (tarjeta microSD)

Insertar una tarjeta de memoria

La capacidad de la tarjeta de memoria de su dispositivo podría variar con respecto a otros modelos y, en función del tipo de tarjeta y del fabricante, puede que algunas tarjetas no sean compatibles con su dispositivo. Para ver la capacidad máxima de la tarjeta de memoria de su dispositivo, consulte el sitio web de Samsung.



- Es posible que algunas tarjetas de memoria no sean totalmente compatibles con su dispositivo. Usar una tarjeta de memoria que no sea compatible puede estropear el dispositivo o la propia tarjeta, así como los datos almacenados en esta.
- Asegúrese de insertar la tarjeta de memoria con el lado correcto hacia arriba.



- El dispositivo admite los sistemas de archivos FAT y exFAT para tarjetas de memoria. Si inserta una tarjeta formateada con un sistema de archivos diferente, el dispositivo le solicitará que reformatee la tarjeta o, de lo contrario, no la reconocerá. Para utilizar la tarjeta de memoria, debe formatearla. Si su dispositivo no puede formatearla o reconocerla, póngase en contacto con el fabricante de la tarjeta de memoria o con un Servicio de Atención Técnica (SAT) de Samsung.
- La escritura y el borrado frecuente de datos acortarán la vida útil de la tarjeta de memoria.
- Cuando inserte una tarjeta de memoria en el dispositivo, el directorio de archivos de la tarjeta aparecerá en la carpeta **Mis archivos** → **Tarjeta SD**.

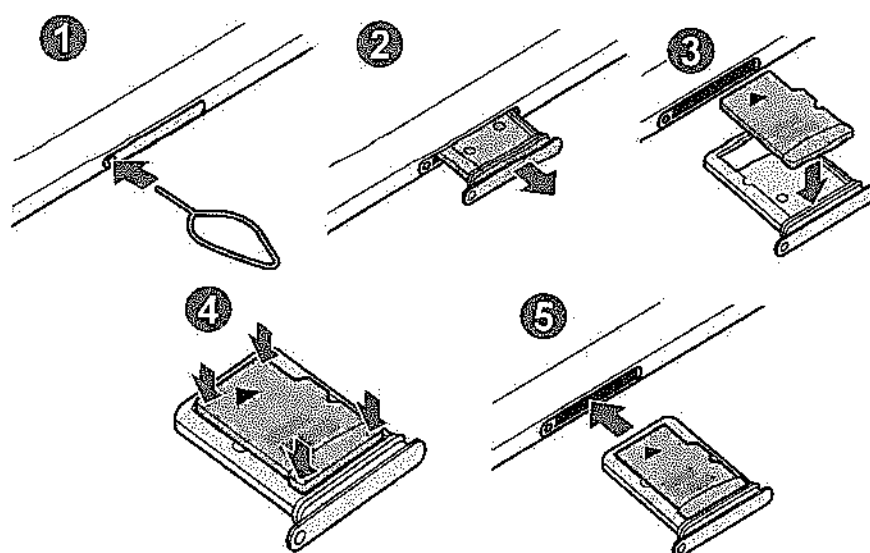

1 Para extraer la bandeja de la tarjeta SIM, inserte la anilla de extracción en el orificio de la bandeja.

 Asegúrese de que la anilla de extracción esté perpendicular al orificio. De no ser así, podría estropear el dispositivo.

2 Extraiga con suavidad la bandeja de su ranura.

 Cuando saque la bandeja del dispositivo, se desactivará la conexión de datos móviles (SM-T865).

3 Coloque una tarjeta de memoria en la bandeja con los contactos dorados hacia abajo.

4 Presione suavemente la tarjeta de memoria hacia la bandeja para fijarla.

 La tarjeta de memoria podría salirse o caerse de la bandeja si no se encuentra firmemente fijada.

5 Inserte de nuevo la bandeja en su ranura.

 • Si introduce la bandeja mojada en el dispositivo, este podría estropearse. Asegúrese en todo momento de que la bandeja esté seca.
• Introduzca por completo la bandeja en la ranura para evitar que entre líquido en el dispositivo.

Extraer la tarjeta de memoria

Antes de extraer una tarjeta de memoria, desactívela para que la extracción sea segura.

Abra **Ajustes** y pulse **Mantenimiento del dispositivo** → **Almacenamiento** → **Avanzado** → **Tarjeta SD** → **Expulsar**.

 No extraiga el almacenamiento externo como, por ejemplo, una tarjeta de memoria o un dispositivo de almacenamiento USB, mientras el dispositivo está transfiriendo o accediendo a información, ni justo después de transferir datos. Si lo hace, podría provocar la pérdida o la corrupción de los datos, o podría dañar el almacenamiento externo o el dispositivo. Samsung no se hace responsable de las pérdidas, incluyendo la pérdida de datos, que puedan derivarse del uso indebido de dispositivos de almacenamiento externo.

Formatear la tarjeta de memoria

Puede que una tarjeta de memoria formateada en un ordenador no sea compatible con el dispositivo. Formatee la tarjeta de memoria en el dispositivo.

Abra **Ajustes** y pulse **Mantenimiento del dispositivo** → **Almacenamiento** → **Avanzado** → **Tarjeta SD** → **Formatear**.



Antes de formatear la tarjeta de memoria, recuerde hacer copias de seguridad de todos los datos importantes almacenados en ella. La garantía del fabricante no cubre la pérdida de datos ocasionada por las acciones del usuario.

Encender y apagar el dispositivo



Respete todas las advertencias publicadas y las indicaciones del personal cuando se encuentre en áreas en las que el uso de dispositivos inalámbricos esté restringido, como aviones y hospitales.

Encender el dispositivo

Mantenga pulsado el botón Función durante unos segundos para encender el dispositivo.

Cuando encienda el dispositivo por primera vez o restablezca los valores de fábrica, siga las instrucciones de la pantalla para configurarlo.

Apagar el dispositivo

- 1 Para apagar el dispositivo, mantenga pulsado el botón Función y el botón Bajar volumen simultáneamente. También puede abrir el panel de notificaciones y pulsar

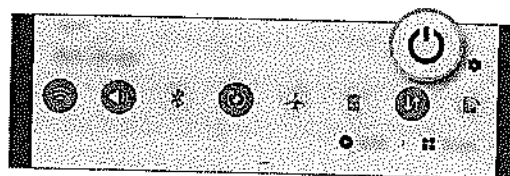
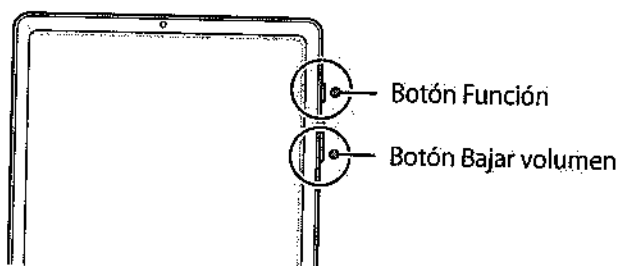

2 Pulse Apagar.

Para reiniciar el dispositivo, pulse Reiniciar.



Puede configurar el dispositivo para que se apague al mantener pulsado el botón Función. Abra la aplicación Ajustes, pulse **Funciones avanzadas** → **Botón Función** y, a continuación, pulse **Menú Apagado en Mantener pulsado**.

Forzar el reinicio

Si el dispositivo se bloquea y no responde, mantenga pulsados el botón Función y el botón Bajar volumen simultáneamente durante más de 7 segundos para reiniciarlo.

Configuración inicial

Cuando encienda el dispositivo por primera vez o restablezca los valores de fábrica, siga las instrucciones de la pantalla para configurarlo.

- 1 Mantenga pulsado el botón Función durante unos segundos para encender el dispositivo.
- 2 Seleccione el idioma que prefiera para el dispositivo y pulse .

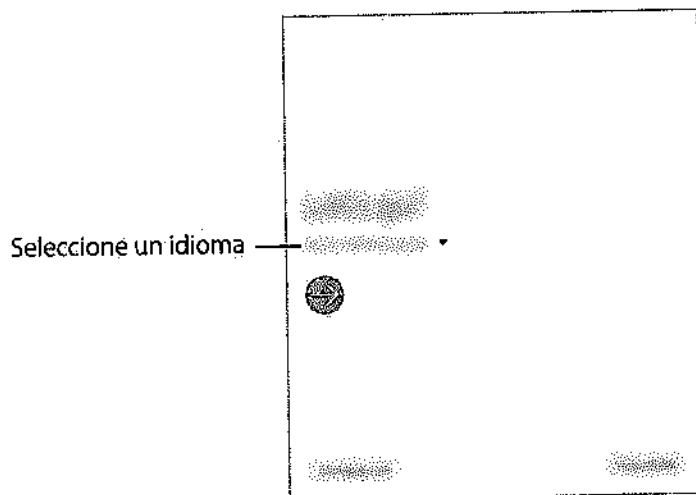

- 3 Siga las instrucciones que aparecen en la pantalla para completar la configuración. Aparecerá la pantalla Inicio.



Si no se conecta a una red Wi-Fi, es posible que no pueda configurar algunas funciones del dispositivo durante la configuración inicial.

Samsung account

Samsung account es un servicio de cuenta integrado que le permite utilizar varios servicios de Samsung mediante dispositivos móviles, televisores y el sitio web de Samsung.

Para consultar la lista de servicios que puede utilizar con su Samsung account, visite account.samsung.com. Para obtener más información sobre las cuentas Samsung account, abra **Ajustes** y pulse **Nube y cuentas** → **Cuentas** → **Samsung account** →  → **Ayuda**.

Crear una Samsung account

Si no tiene una Samsung account, cree una. Puede crearla con su dirección de correo electrónico.

- 1 Abra **Ajustes** y pulse **Nube y cuentas** → **Cuentas** → **Añadir cuenta** → **Samsung account**.
Asimismo, puede abrir **Ajustes** y pulsar .
- 2 Pulse **Crear cuenta**.
- 3 Siga las instrucciones de la pantalla para terminar de crear la cuenta.

Iniciar sesión en su Samsung account

Si ya tiene una Samsung account, inicie sesión.

- 1 Abra **Ajustes** y pulse **Nube y cuentas** → **Cuentas** → **Añadir cuenta** → **Samsung account**.
Asimismo, puede abrir **Ajustes** y pulsar .
- 2 Introduzca el ID y la contraseña de su Samsung account, y pulse **Iniciar sesión**.
- 3 Siga las instrucciones de la pantalla para finalizar el inicio de sesión en su Samsung account.

Buscar su ID y restablecer la contraseña

Si olvida el ID o la contraseña de su Samsung account, pulse **Buscar ID** o **Restablecer contraseña** en la pantalla de inicio de sesión de Samsung account. Para buscar su ID o restablecer la contraseña, introduzca la información necesaria.

Eliminar su Samsung account

Si elimina su Samsung account del dispositivo, sus datos, como contactos y eventos, también se eliminarán.

- 1 Abra la aplicación **Ajustes** y pulse **Nube y cuentas** → **Cuentas**.
- 2 Pulse **Samsung account** → **Información personal** →  → **Eliminar cuenta**.
- 3 Pulse **Eliminar**, introduzca la contraseña de su Samsung account y, a continuación, pulse **Aceptar**.

Transferir datos desde el dispositivo anterior (Smart Switch)

Puede usar Smart Switch para transferir datos desde el dispositivo anterior al nuevo.

Abra la aplicación **Ajustes** y pulse **Nube y cuentas** → **Smart Switch**.



- Puede que esta función no esté disponible en algunos dispositivos u ordenadores.
- Se aplican limitaciones. Visite www.samsung.com/smartswitch para más detalles. Para Samsung el copyright es un asunto importante. Transfiera solamente contenido que sea suyo o sobre el cual tenga derechos.

Transferir datos de forma inalámbrica

Transfiera datos desde el dispositivo anterior a su nuevo dispositivo mediante Wi-Fi Direct.

- 1 En el dispositivo anterior, inicie **Smart Switch**.
Si no tiene la aplicación, descárguela desde **Galaxy Store** o en **Play Store**.
- 2 En su dispositivo, abra la aplicación **Ajustes** y pulse **Nube y cuentas** → **Smart Switch**.

- 3 Acerque los dispositivos.
- 4 En el dispositivo anterior, pulse **Enviar datos** → **Inalámbrico**.
- 5 En su dispositivo, seleccione el elemento que desea obtener y pulse **Transferir**.
- 6 Siga las instrucciones de la pantalla para transferir los datos desde su dispositivo anterior.
Una vez concluida la transferencia de datos, podrá ver una lista de los datos transferidos en su dispositivo.

Copia de seguridad y restauración de datos con un almacenamiento externo

Transfiera los datos utilizando un dispositivo de almacenamiento externo, como una tarjeta microSD.

- 1 Realice una copia de seguridad de los datos del dispositivo anterior en un dispositivo de almacenamiento externo.
- 2 Inserte el dispositivo de almacenamiento externo en su dispositivo o conéctelo a él.
- 3 En su dispositivo, abra la aplicación **Ajustes** y pulse **Nube y cuentas** → **Smart Switch** →  → **Restaurar**.
- 4 Siga las instrucciones de la pantalla para transferir los datos desde el almacenamiento externo.

Transferir datos de copia de seguridad desde un ordenador

Transfiera datos entre el dispositivo y un ordenador. Debe descargar la aplicación Smart Switch para ordenador en www.samsung.com/smartswitch. Realice una copia de seguridad de los datos que contenga el dispositivo anterior a un ordenador e importe los datos a su dispositivo.

- 1 En el ordenador, vaya a www.samsung.com/smartswitch para descargar Smart Switch.
- 2 En el ordenador, inicie Smart Switch.



Si el dispositivo anterior no es un dispositivo Samsung, realice una copia de seguridad de los datos en un ordenador mediante el programa proporcionado por el fabricante del dispositivo. Luego, vaya al quinto paso.

- 3 Conecte el dispositivo anterior al ordenador con el cable USB del dispositivo.
- 4 En el ordenador, siga las instrucciones que aparecen en la pantalla para realizar una copia de seguridad de los datos desde el dispositivo.
A continuación, desconecte el dispositivo anterior del ordenador.
- 5 Conecte su dispositivo al ordenador con un cable USB.
- 6 En el ordenador, siga las instrucciones que aparecen en la pantalla para transferir los datos a su dispositivo.

Información sobre la pantalla

Controlar la pantalla táctil



- No deje que la pantalla táctil entre en contacto con otros dispositivos eléctricos. Las descargas electrostáticas pueden hacer que esta no funcione correctamente.
- Para evitar estropear la pantalla táctil, no la toque ni la pulse con objetos puntiagudos ni la presione excesivamente con los dedos.
- Se recomienda no utilizar gráficos fijos en la totalidad o parte de la pantalla táctil durante periodos de tiempo prolongados. De lo contrario, podrían aparecer imágenes superpuestas (quemado de pantalla) o desvirtuadas.



- Es posible que el dispositivo no reconozca las entradas táctiles que realice cerca de los bordes de la pantalla, dado que estos se encuentran fuera del área de reconocimiento táctil.
- Se recomienda utilizar los dedos o el S Pen al usar la pantalla táctil.

Pulsar

Pulse la pantalla.

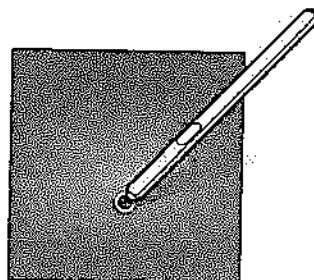
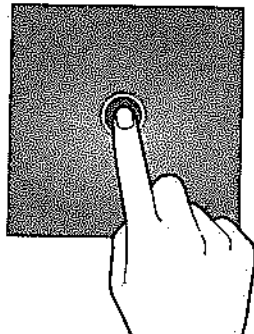

Pulsación larga

Mantenga pulsada la pantalla durante aproximadamente 2 segundos.

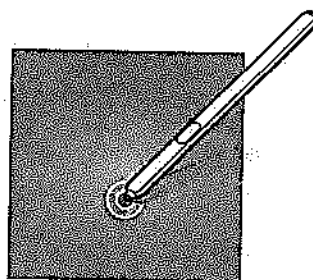
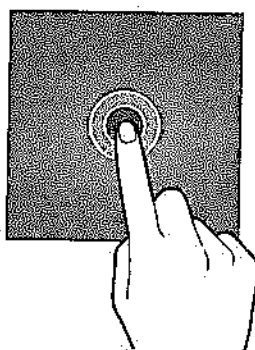

Mover

Mantenga pulsado un elemento y desplácelo hasta la posición de destino.

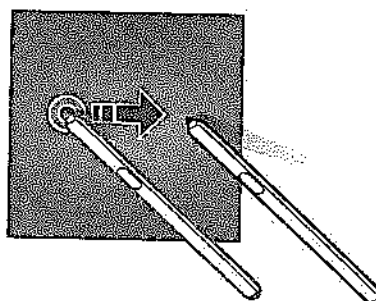
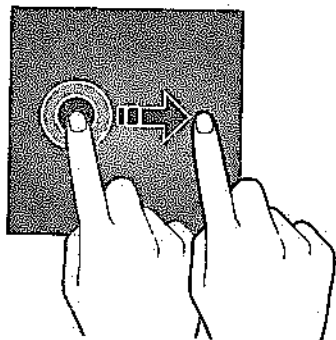

Pulsar dos veces

Pulse dos veces la pantalla.

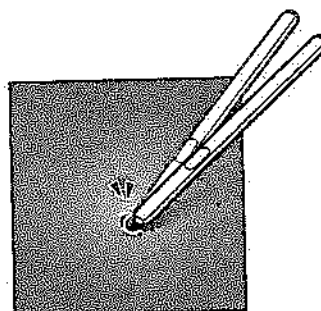
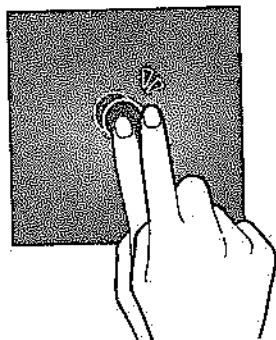

Deslizar

Deslice el dedo hacia arriba, hacia abajo, hacia la izquierda o hacia la derecha.

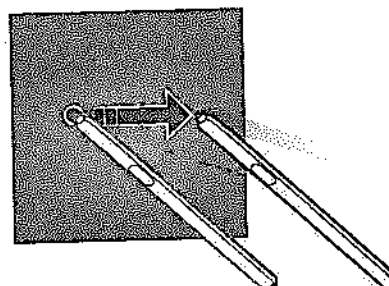
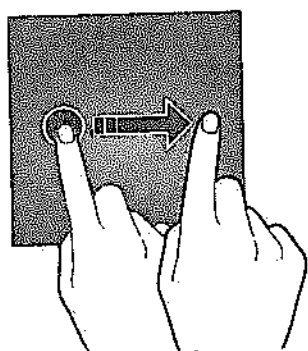

Pellizcar

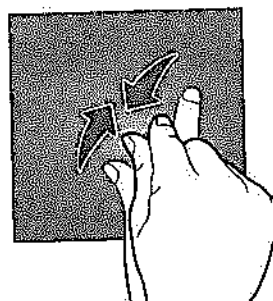
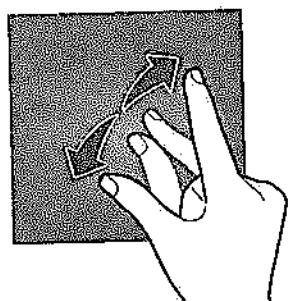

Separe o junte dos dedos en la pantalla.

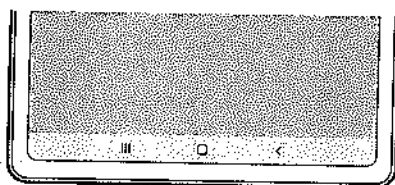

Barra de navegación (botones programables)

Cuando encienda la pantalla, los botones programables aparecerán en la barra de navegación situada en la parte inferior de la pantalla. Los botones programables están configurados como tecla Aplicaciones recientes, botón Inicio y tecla Atrás de forma predeterminada. Las funciones de los botones pueden cambiar dependiendo de la aplicación que se utilice o el entorno de uso.



Botón/Tecla	Función
 Aplicaciones recientes	<ul style="list-style-type: none"> • Púlsela para abrir la lista de aplicaciones recientes.
 Inicio	<ul style="list-style-type: none"> • Púselo para volver a la pantalla Inicio. • Manténgalo pulsado para abrir el Asistente de Google.
 Atrás	<ul style="list-style-type: none"> • Púlsela para volver a la pantalla anterior.

Ocultar la barra de navegación

Oculte la barra de navegación para ver los archivos o usar las aplicaciones en una pantalla más amplia.

Abra **Ajustes**, pulse **Pantalla** → **Barra de navegación** y, a continuación, pulse **Gestos de pantalla completa** en **Tipo de navegación**. La barra de navegación se ocultará y aparecerán las sugerencias de gestos. Pulse **Más opciones** y seleccione la opción que desee.

- **Deslizar desde la parte inferior:** las sugerencias de gestos aparecerán donde estaban los botones programables. Para usar los botones programables, deslice la sugerencia de gesto del botón deseado hacia arriba.
- **Deslizar desde los laterales y la parte inferior:**
 - Deslice hacia arriba desde la parte inferior de la pantalla para ir a la pantalla Inicio.
 - Deslice hacia arriba y mantenga pulsado para ver la lista de aplicaciones recientes.
 - Deslice hacia dentro desde cualquiera de los lados de la pantalla para volver a la pantalla anterior.
 - Deslice hacia dentro desde una de las esquinas inferiores para abrir el **Asistente de Google**.

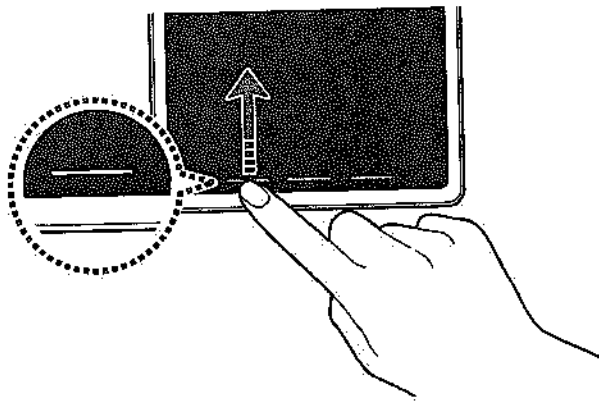

Deslizar desde abajo

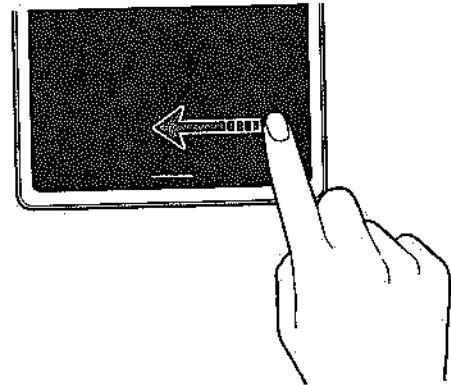

Deslizar desde abajo y los lados

Si desea ocultar las sugerencias de gestos de la parte inferior de la pantalla, pulse el interruptor **Sugerencias de gestos** para desactivarlo.

Pantalla Inicio y pantalla Aplicaciones

La pantalla Inicio es el punto de partida para acceder a todas las funciones del dispositivo. Contiene widgets, accesos directos a las aplicaciones y otras funciones.

La pantalla Aplicaciones contiene los iconos de las aplicaciones, incluidas las últimas instaladas.



El aspecto de la pantalla puede variar en función de la región o el proveedor de servicios.

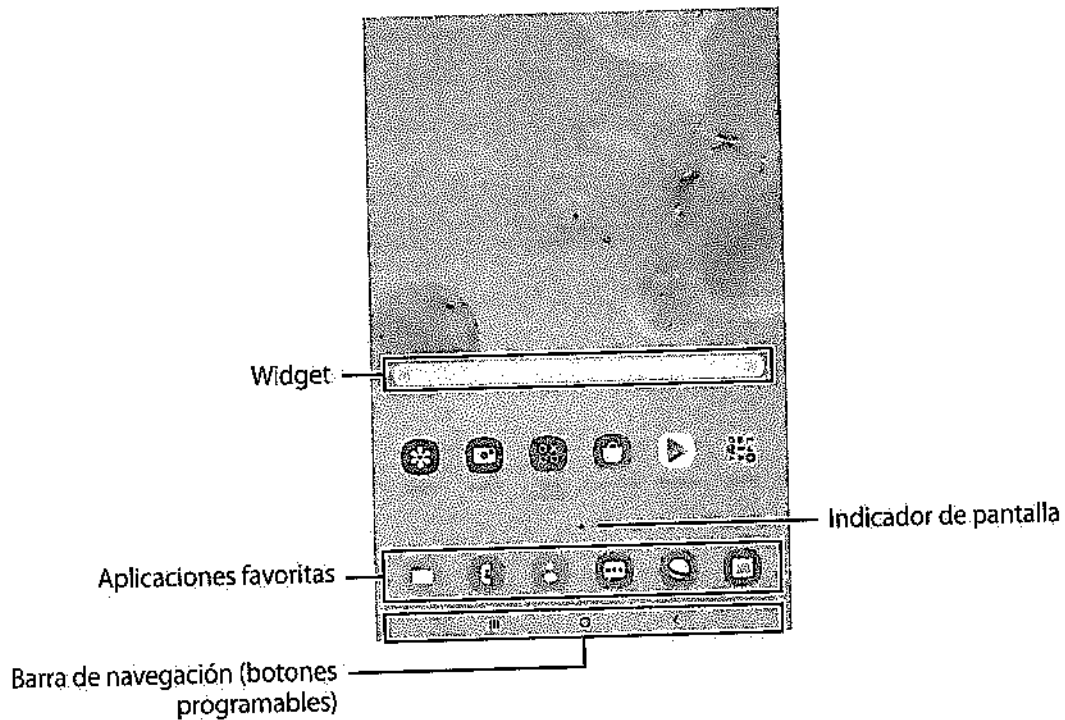

Cambiar entre las pantallas Inicio y Aplicaciones

En la pantalla Inicio, deslice el dedo hacia arriba o hacia abajo para abrir la pantalla Aplicaciones.

Para volver a la pantalla Inicio, deslice el dedo hacia arriba o hacia abajo en la pantalla Aplicaciones. También puede pulsar el botón Inicio o la tecla Atrás.

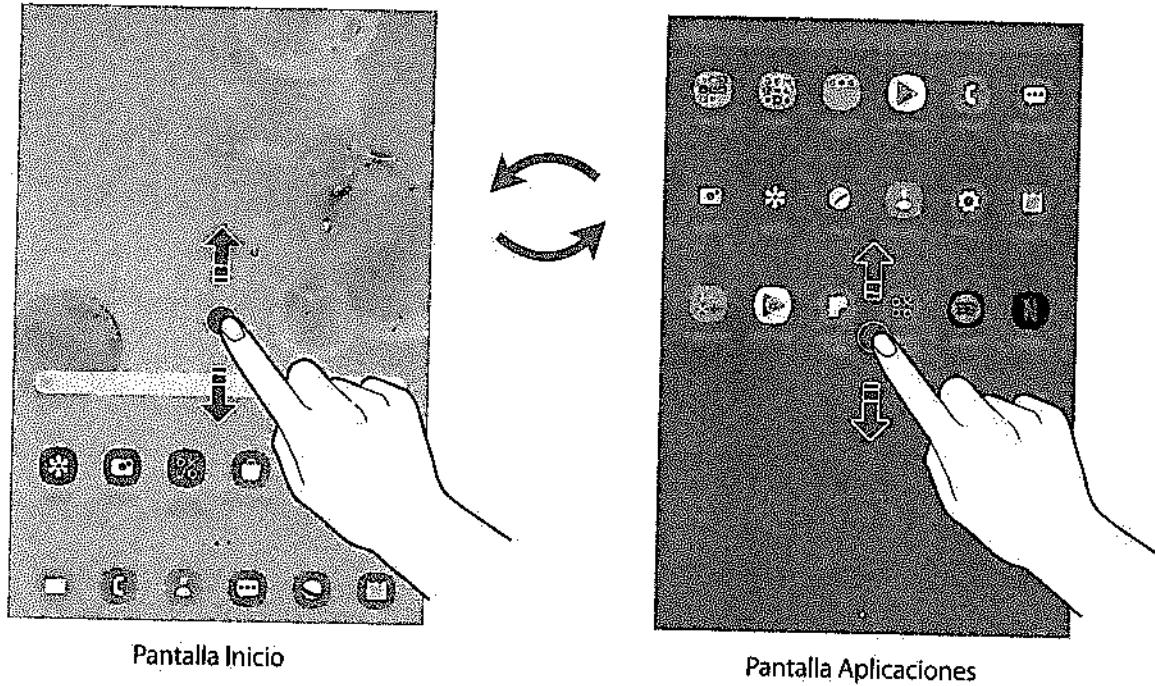

Si añade el botón Aplicaciones en la pantalla Inicio, podrá abrir la pantalla Aplicaciones pulsándolo. En la pantalla Inicio, mantenga pulsada un área vacía, pulse **Ajustes pant Inicio** y, a continuación, deslice el interruptor **Botón Aplicaciones** para activarlo. El botón Aplicaciones se añadirá en la parte inferior de la pantalla Inicio.



Mostrar la pantalla en horizontal

Gire el dispositivo hasta que esté en horizontal para ver la pantalla en este modo.

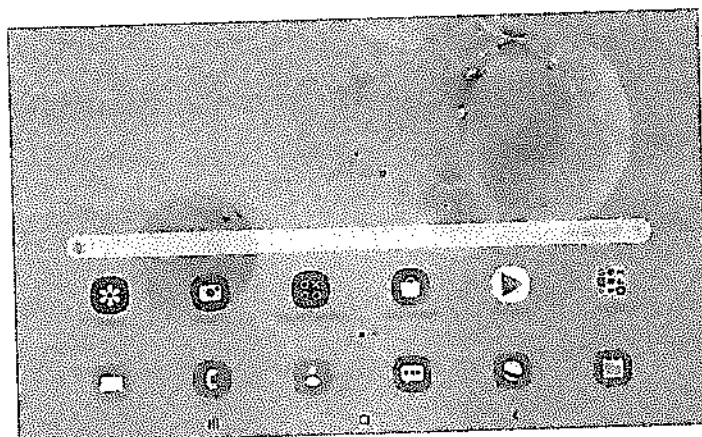

Mover elementos

Mantenga pulsado un elemento y, a continuación, desplácelo hasta una nueva ubicación. Para cambiar un elemento a otro panel, muévalo hacia uno de los lados de la pantalla.

Para añadir un acceso directo a una aplicación en la pantalla Inicio, mantenga pulsado un elemento en la pantalla Aplicaciones y, a continuación, pulse **Añadir a Inicio**. Se añadirá un acceso directo a la aplicación en la pantalla Inicio.

También podrá mover las aplicaciones que usa con más frecuencia al área de los accesos directos en la parte inferior de la pantalla Inicio.

Crear carpetas

Cree carpetas para guardar aplicaciones similares y acceder a ellas de forma más rápida.

En la pantalla Inicio o en la pantalla Aplicaciones, mantenga pulsada una aplicación y, a continuación, desplácela hasta otra aplicación.

Se creará una nueva carpeta que contendrá las aplicaciones seleccionadas. Pulse **Nombre de carpeta** e introduzca un nombre.

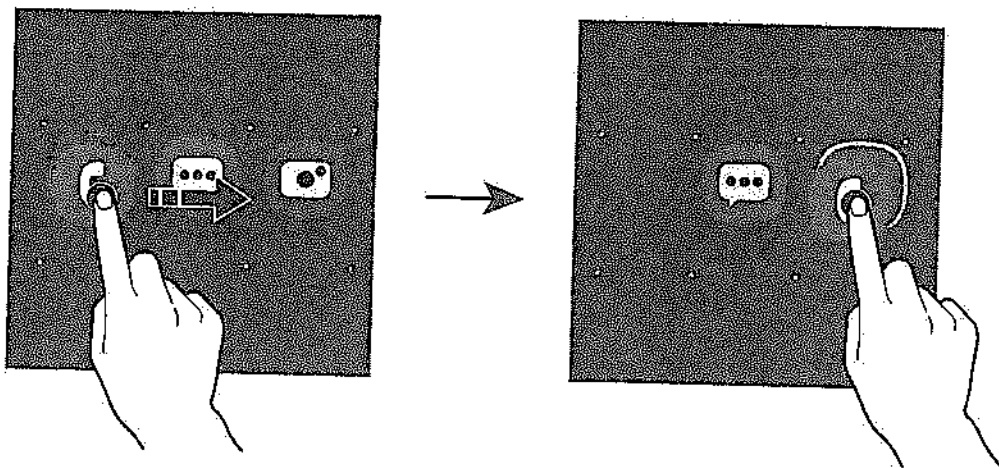

- **Añadir más aplicaciones**

Pulse **+** en la carpeta. Marque las aplicaciones que desee añadir y pulse **Hecho**. También puede añadir una aplicación desplazándola hasta la carpeta.

- **Mover aplicaciones desde una carpeta**

Mantenga pulsada una aplicación para desplazarla hasta una nueva ubicación.

- **Eliminar una carpeta**

Mantenga pulsada una carpeta y, a continuación, pulse **Eliminar carpeta**. Solo se eliminará la carpeta. Las aplicaciones que contenga se reubicarán en la pantalla Aplicaciones.

Editar la pantalla Inicio

En la pantalla Inicio, mantenga pulsada un área vacía o pellizque para acceder a las opciones de edición. Puede configurar el fondo de pantalla, añadir widgets y mucho más. También puede añadir, eliminar o reorganizar los paneles de la pantalla Inicio.

- Añadir paneles: deslice el dedo hacia la izquierda y, a continuación, pulse ⊕.
- Mover paneles: mantenga pulsada la vista previa de un panel y, a continuación, desplácela hasta una nueva ubicación.
- Eliminar paneles: pulse 🗑️ en el panel.

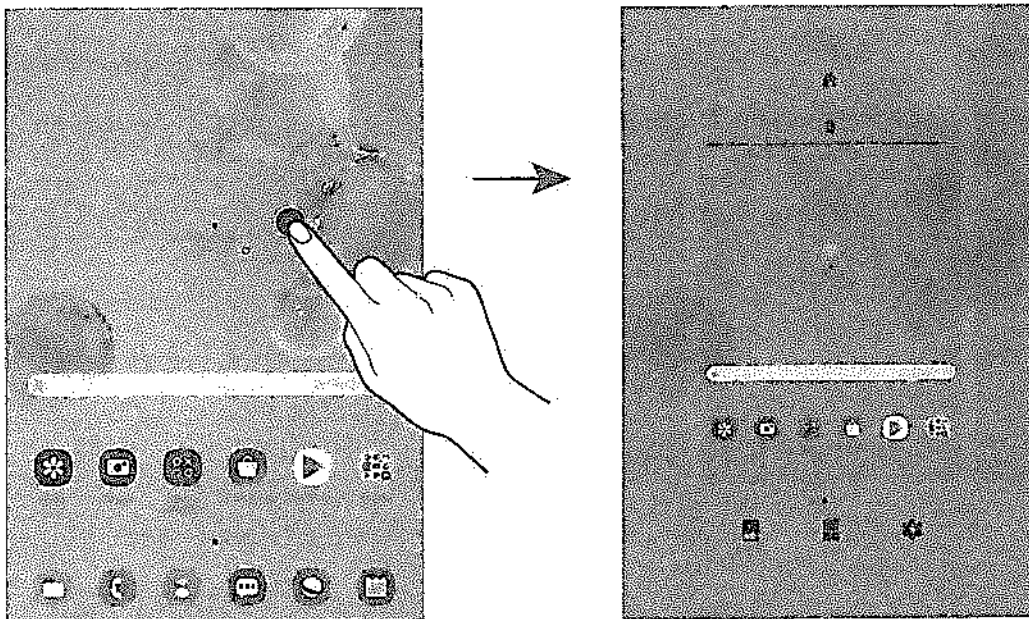

- **Fondos:** cambia los ajustes del fondo de pantalla de la pantalla Inicio y de la pantalla Bloqueo.
- **Widgets:** los widgets son pequeñas aplicaciones que inician funciones específicas para proporcionar información y un acceso cómodo en la pantalla Inicio. Mantenga pulsado un widget y, a continuación, desplácelo hasta la pantalla Inicio. El widget se añadirá en la pantalla Inicio.
- **Ajustes pant Inicio:** configure ajustes de la pantalla Inicio como la cuadrícula o la distribución de la pantalla.

Mostrar todas las aplicaciones en la pantalla Inicio

Sin necesidad de utilizar una pantalla Aplicaciones diferente, podrá configurar el dispositivo para que muestre todas las aplicaciones en la pantalla Inicio. Mantenga pulsada un área vacía en la pantalla Inicio y, a continuación, pulse **Ajustes pant Inicio** → **Diseño de la pantalla Inicio** → **Solo pantalla Inicio** → **Aplicar**.

Podrá acceder a todas sus aplicaciones deslizando el dedo hacia la izquierda en la pantalla Inicio.







Iconos indicadores

Los iconos indicadores aparecen en la barra de estado, en la parte superior de la pantalla. Los iconos que aparecen en la siguiente tabla son los más comunes.



- Es posible que la barra de estado no aparezca en la parte superior de la pantalla en algunas aplicaciones. Para mostrarla, deslice la parte superior de la pantalla hacia abajo.
- Al abrir el panel de notificaciones aparecerán algunos iconos indicadores.
- Los iconos indicadores pueden ser distintos en función del proveedor de servicios o el modelo.

Icono	Significado
	Sin señal
	Intensidad de la señal
	Itinerancia (Roaming)
	Red GPRS conectada
	Red EDGE conectada
	Red UMTS conectada
	Red HSDPA conectada
	Red HSPA+ conectada
	Red LTE conectada
	Wi-Fi conectado
	Función Bluetooth activada
	S Pen conectado
	S Pen desconectado
	Nivel de carga de la batería del S Pen
	Servicios de localización en uso
	Llamada en curso
	Llamada perdida
	Nuevo mensaje de texto o multimedia
	Alarma activada

Icono	Significado
	Modo Silencio activado
	Modo Vibración activado
	Modo Avión activado
	Se ha producido un error o hay un mensaje de aviso
	Carga de la batería
	Nivel de carga de la batería

Pantalla Bloqueo

Al pulsar el botón Función, la pantalla se apagará y se bloqueará. También se apagará y se bloqueará automáticamente si no usa el dispositivo durante un tiempo determinado.

Para desbloquear la pantalla, deslice el dedo en cualquier dirección cuando se encienda la pantalla.

Para encender la pantalla cuando esté apagada, pulse el botón Función. También puede pulsar dos veces la pantalla.



Pantalla Bloqueo

Cambiar el método de bloqueo de pantalla

Para cambiar el método de bloqueo de pantalla, abra la aplicación **Ajustes**, pulse **Pantalla Bloqueo** → **Tipo de bloqueo de pantalla** y, a continuación, seleccione un método.

Si configura un patrón, un PIN, una contraseña o sus datos biométricos como método de bloqueo de pantalla, podrá proteger su información personal evitando que otras personas accedan a su dispositivo. Cuando establezca el método de bloqueo de pantalla, el dispositivo necesitará un código de desbloqueo para desbloquearse.

- **Deslizar:** deslice el dedo por la pantalla en cualquier dirección para desbloquearla.
- **Patrón:** dibuje un patrón con cuatro puntos o más para desbloquear la pantalla.
- **PIN:** introduzca un PIN con un mínimo de cuatro números para desbloquear la pantalla.
- **Contraseña:** introduzca una contraseña con un mínimo de cuatro caracteres, números o símbolos para desbloquear la pantalla.
- **Ninguno:** no configura ningún método de bloqueo de pantalla.
- **Cara:** registre su cara para desbloquear la pantalla. Consulte Reconocimiento facial para obtener más información.
- **Huellas digitales:** registre sus huellas digitales para desbloquear la pantalla. Consulte Reconocimiento de huellas digitales para obtener más información.



Puede configurar el dispositivo para que restablezca los datos de fábrica si introduce el código de desbloqueo de forma incorrecta varias veces seguidas y supera el número máximo de intentos. Abra la aplicación **Ajustes**, pulse **Pantalla Bloqueo** → **Ajustes del bloqueo seguridad**, desbloquee la pantalla con el método de bloqueo de pantalla preestablecido y, a continuación, pulse el interruptor **Autorrestablecer valores** para activarlo.

Panel de notificaciones

Al recibir nuevas notificaciones aparecerán iconos indicadores en la barra de estado. Para ver más información sobre los iconos, abra el panel de notificaciones y vea los detalles.

Para abrir el panel de notificaciones, deslice la barra de estado hacia abajo. Para cerrarlo, deslice el panel hacia arriba.

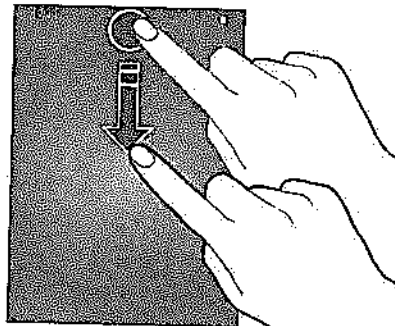

Podrá usar las siguientes funciones en el panel de notificaciones:

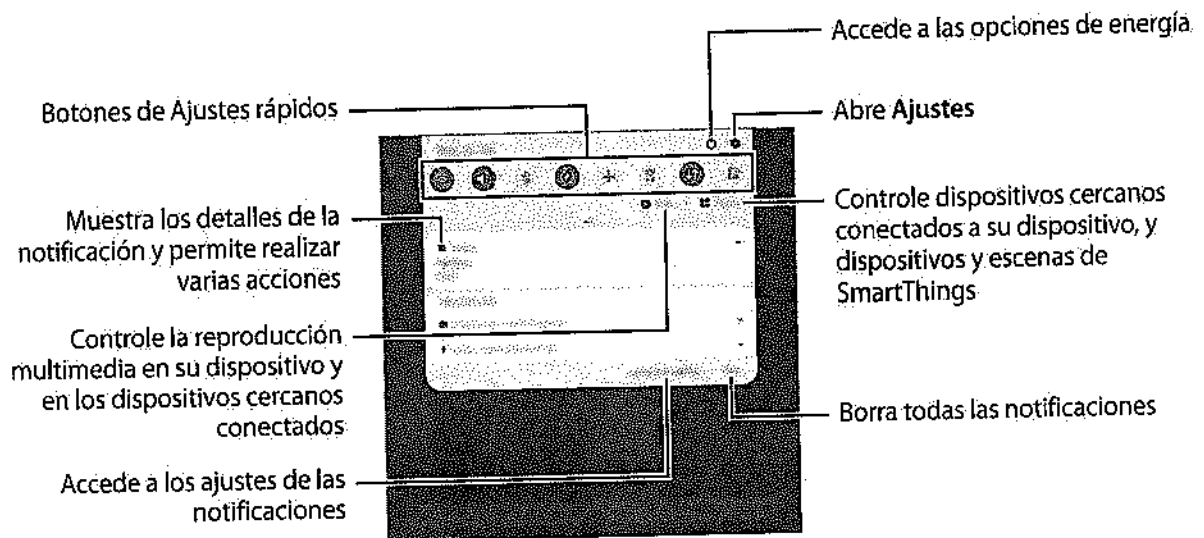

Usar los botones de Ajustes rápidos

Pulse los botones de Ajustes rápidos para activar determinadas funciones. Deslice el dedo hacia abajo en el panel de notificaciones para ver más botones.

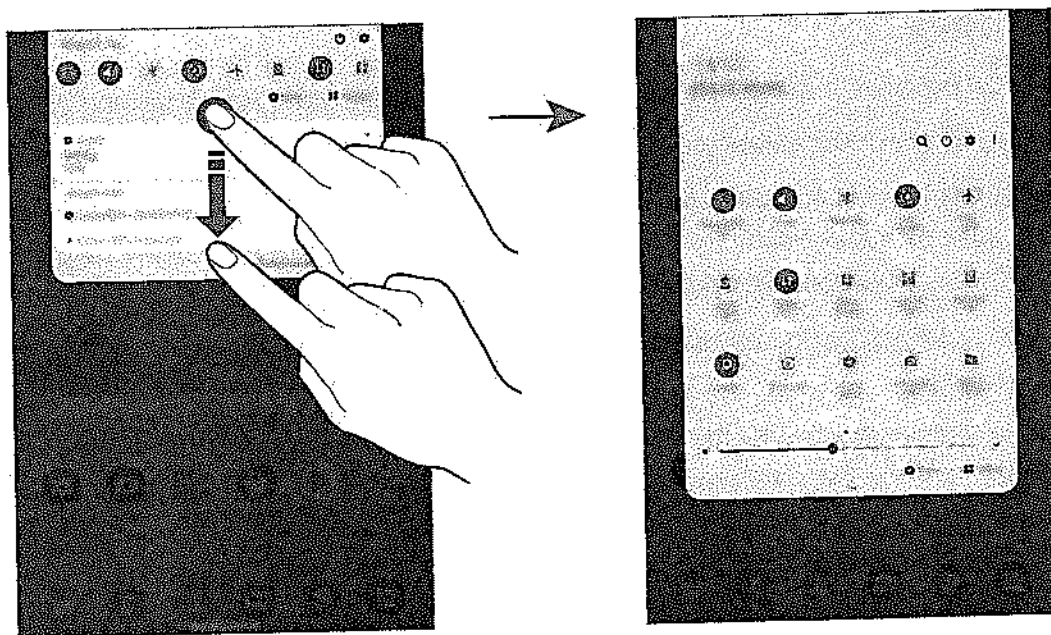

Para cambiar ajustes de funciones, pulse el texto situado debajo de cada botón. Para ver ajustes más detallados, mantenga pulsado un botón.

Para reorganizar los botones, pulse → **Orden de botones**, mantenga pulsado el botón que desee y, a continuación, desplácelo hasta otra ubicación.

Controlar la reproducción de contenido multimedia

Controle fácilmente la reproducción de música o vídeo con la función Multimedia sin tener que abrir las aplicaciones relacionadas. También puede continuar la reproducción en otro dispositivo.

1 Abra el panel de notificaciones y pulse **Multimedia**.

2 Pulse los iconos del controlador para controlar la reproducción.

Para continuar la reproducción en otro dispositivo, pulse  y seleccione el dispositivo que desee.

Captura y grabación de pantalla

Captura de pantalla

Realice una captura de pantalla mientras usa el dispositivo y utilícela para escribir o dibujar en ella, recortarla o compartirla. Puede capturar la pantalla actual y el área desplazable.

Use los siguientes métodos para realizar una captura de pantalla. Las capturas de pantalla se guardarán en **Galería**.





- **Captura con botones:** pulse el botón **Función** y el botón **Bajar volumen** al mismo tiempo.
- **Captura mediante deslizamiento:** deslice la mano hacia la izquierda o la derecha en la pantalla.
- **Captura con la función Air command:** mantenga el **S Pen** sobre la pantalla y pulse el botón del **S Pen** para abrir el panel de **Air command** y, a continuación, pulse **Escritura de pantalla**. Consulte **Crear notas** para obtener más información.

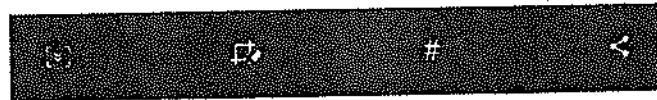

- No se pueden hacer capturas de pantalla mientras se usan determinadas aplicaciones y funciones.
- Si la captura de pantalla mediante deslizamiento no está activada, abra la aplicación **Ajustes**, pulse **Funciones avanzadas** → **Movimientos y gestos** y, a continuación, pulse el interruptor **Deslizar palma para capturar** para activarlo.

Después de realizar una captura de pantalla, utilice las siguientes opciones de la barra de herramientas en la parte inferior de la pantalla:



- : captura el contenido actual y el contenido oculto en una página extendida, como una página web. Si pulsa , la pantalla se desplazará automáticamente hacia abajo y se capturará más contenido.
- : escriba o dibuje en la captura de pantalla, o recorte una parte de la captura de pantalla. El área recortada se guardará en **Galería**.
- : añada etiquetas a la captura de pantalla. Para buscar capturas de pantalla según su etiqueta, pulse **Buscar** en la parte superior de la pantalla **Aplicaciones**.
- : compárte la captura de pantalla con otras personas.





Si las opciones no se visualizan en la pantalla capturada, abra la aplicación **Ajustes**, pulse **Funciones avanzadas** → **Captura y grabación de pantalla** y, a continuación, pulse el interruptor **Barra de herramientas de capturas** para activarlo.

Grabación de pantalla

Grabe la pantalla mientras usa su dispositivo.

Abra el panel de notificaciones, deslice el dedo hacia abajo y, a continuación, pulse  **Grabar pantalla** para activarlo. Cuando termine la cuenta atrás, comenzará la grabación.

- Para escribir o dibujar en la pantalla, pulse .
- Para añadir una ventana en la que se le vea a usted mientras graba la pantalla, pulse .

Cuando termine de grabar el vídeo, pulse . El vídeo se guardará en **Galería**.



Para cambiar los ajustes de la grabadora de pantalla, abra la aplicación **Ajustes** y pulse **Funciones avanzadas** → **Captura y grabación de pantalla** → **Ajustes de grabadora de pantalla**.

Introducir texto

Disposición del teclado

Al introducir texto para enviar correos electrónicos, crear notas u otras opciones, aparecerá un teclado automáticamente.



La entrada de texto por voz no funciona en algunos idiomas. Para introducir texto, debe cambiar el idioma de entrada a uno de los idiomas compatibles.

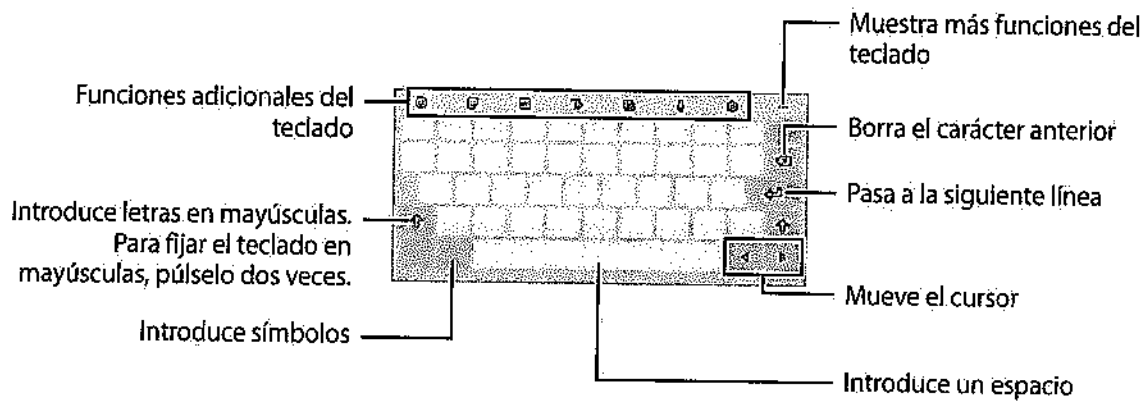

Cambia el idioma de entrada

Pulse  → **Idiomas y tipos** → **Administrar idiomas** y seleccione los idiomas que quiera usar. Si selecciona dos o más, podrá alternar entre esos idiomas de entrada deslizando la barra espaciadora hacia la izquierda o la derecha.

Cambiar el teclado

Pulse  en la barra de navegación para cambiar el teclado.

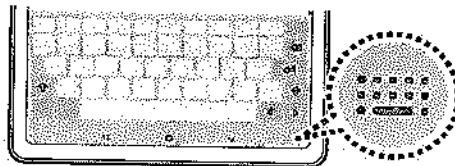

Para cambiar el tipo de teclado, pulse  → **Idiomas y tipos**, seleccione primero un idioma y, a continuación, el tipo de teclado que desee.







Si el botón del teclado  no aparece en la barra de navegación, abra **Ajustes**, pulse **Administración general** → **Idioma y entrada de texto** → **Teclado en pantalla** y, a continuación, pulse el interruptor **Mostrar el botón Teclado** para activarlo.









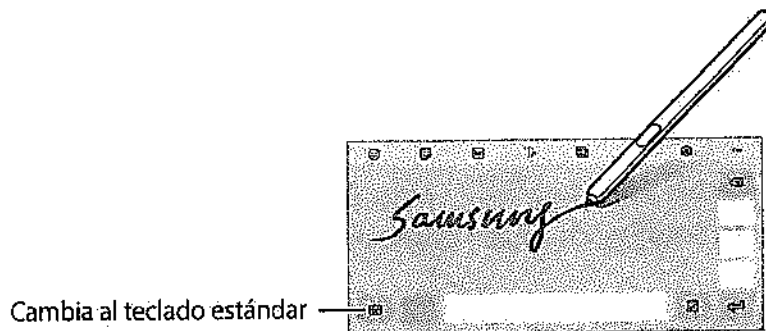









Funciones adicionales del teclado





Es posible que algunas funciones no estén disponibles dependiendo de su región o su operador.

-  : introduce emoticonos.
-  : introduce stickers. También puede introducir stickers de Mi emoji que se parecen a usted. Consulte [Utilizar los stickers de Mi emoji en chats](#) para obtener más información.
-  : adjunta GIF animados.
-  : pasa al modo de escritura manual.





-  : cambia el modo de teclado.
-  : introduce texto por voz.
-  : cambia los ajustes del teclado.
-  →  : busca contenido en el dispositivo rápidamente y lo introduce.
-  →  : traduce texto y lo introduce.
-  →  : introduce su información personal registrada en Samsung Pass.
-  →  : añade un elemento del portapapeles.
-  →  : abre el panel de edición de texto.
-  →  : cambia el tamaño del teclado.
-  →  /  /  : introduce stickers.

Copiar y pegar

- 1 Mantenga pulsado un texto.
- 2 Mueva  o  para seleccionar el texto que quiera o pulse **Seleccionar todo** para seleccionar todo el texto.
- 3 Pulse **Copiar** o **Cortar**.
El texto seleccionado se guardará en el portapapeles.
- 4 Mantenga pulsada la posición en la que quiere insertar el texto y pulse **Pegar**.
Para pegar un texto que ha copiado previamente, pulse **Portapapeles** y seleccione el texto.

Diccionario

Puede buscar definiciones de palabras mientras utiliza algunas funciones, como la exploración de páginas web.

- 1 Mantenga pulsada la palabra que quiera buscar.
- 2 Pulse **Diccionario** en la lista de opciones.
Si un diccionario no está preinstalado en el dispositivo, pulse **Mover a Gestionar diccionarios**, pulse  junto al diccionario y a continuación, pulse **Instalar** para descargarlo.
- 3 Vea la definición en la ventana emergente del diccionario.
Para cambiar a vista de pantalla completa, pulse . Pulse la definición en la pantalla para ver más definiciones. En la vista detallada, pulse  para agregar la palabra a su lista de palabras favoritas o pulse **Buscar en Web** para utilizar la palabra como término de búsqueda.

Aplicaciones y funciones

Instalar o desinstalar aplicaciones

Galaxy Store

Compre y descargue aplicaciones. Puede descargar aplicaciones diseñadas para dispositivos Samsung Galaxy.

Abra la aplicación **Galaxy Store**.



Es posible que esta aplicación no esté disponible en función de la región o el proveedor de servicios.

Instalar aplicaciones

Busque aplicaciones por categoría o pulse **Q** para buscar por palabra clave.

Seleccione una aplicación para ver información sobre ella. Para descargar aplicaciones gratuitas, pulse **Instalar**. Para comprar y descargar aplicaciones de pago, pulse en el precio y siga las instrucciones de la pantalla.



Para cambiar el ajuste de actualización automática, pulse **≡** → **⚙️** → **Actualizar automáticamente aplicaciones** y, a continuación, seleccione una opción.

Play Store

Compre y descargue aplicaciones.

Abra la aplicación **Play Store**.

Instalar aplicaciones

Busque aplicaciones por categoría o por palabras clave.

Seleccione una aplicación para ver información sobre ella. Para descargar aplicaciones gratuitas, pulse **Instalar**. Para comprar y descargar aplicaciones de pago, pulse en el precio y siga las instrucciones de la pantalla.



Para cambiar el ajuste de actualización automática, pulse **≡** → **Ajustes** → **Actualizar aplicaciones automáticamente** y, a continuación, seleccione una opción.

Administrar aplicaciones

Desinstalar o desactivar aplicaciones

Mantenga pulsada una aplicación y seleccione una opción:

- **Desinstalar:** desinstala las aplicaciones descargadas.
- **Desactivar:** desactiva las aplicaciones predeterminadas seleccionadas que no pueden desinstalarse en el dispositivo.



Es posible que algunas aplicaciones no sean compatibles con esta función.

Activar aplicaciones

Abra **Ajustes**, pulse **Aplicaciones** → ▼ → **Desactivadas**, seleccione una aplicación y, a continuación, pulse **Activar**.

Configurar permisos de aplicaciones

Para que algunas aplicaciones funcionen correctamente, podrían necesitar permisos para utilizar la información de su dispositivo o acceder a ella.

Para ver los ajustes de los permisos que las aplicaciones tienen establecidos, abra **Ajustes** y pulse **Aplicaciones**. Seleccione una aplicación y pulse **Permisos**. Puede ver la lista de permisos de las aplicaciones y cambiarlos.

Para ver o cambiar los ajustes de los permisos de la aplicación según la categoría del permiso, abra **Ajustes** y pulse **Aplicaciones** → ⋮ → **Administrador de permisos**. Seleccione un elemento y seleccione una aplicación.



Si no concede permisos a las aplicaciones, es posible que las funciones básicas de estas no se inicien correctamente.

Funciones del S Pen



Gestos S Pen

Controle aplicaciones de forma remota con el S Pen conectado a su dispositivo mediante Bluetooth de bajo consumo (BLE).

Por ejemplo, puede abrir rápidamente aplicaciones como la Cámara con solo mantener pulsado el botón del S Pen. Mientras usa la aplicación Cámara, también puede sacar una foto si pulsa el botón una vez. Durante la reproducción de música, puede subir y bajar el volumen levantando y bajando el S Pen mientras mantiene pulsado el botón del S Pen.

Abra la aplicación **Ajustes**, pulse **Funciones avanzadas** → **S Pen** → **Gestos S Pen** y, a continuación, deslice el interruptor para activar la función.



- El S Pen debe estar cargado para poder usar la función Gestos S Pen. Consulte Cargar el S Pen para obtener más información.
- Al sacar el S Pen de su ranura de carga aparecerá el icono  en la barra de estado. Si el S Pen está descargado o lejos del dispositivo, o si hay obstáculos o interferencias externas entre el S Pen y el dispositivo, el S Pen se desconectará del dispositivo y el icono cambiará a color gris (). Para usar de nuevo la función Gestos S Pen, conecte el S Pen al dispositivo introduciéndolo de nuevo en la ranura de carga del S Pen.

Sacar fotos con el S Pen

Aunque puede sacar fotos con el dispositivo a distancia, también puede hacerlo al pulsar el botón del S Pen sin necesidad de establecer un temporizador.

1 Abra la aplicación **Cámara**.

2 Pulse el botón del S Pen una vez para sacar una fotografía.

- Para cambiar el modo de disparo, mueva el S Pen hacia la izquierda o la derecha mientras mantiene pulsado el botón del S Pen.
- Para cambiar entre cámaras, pulse dos veces el botón del S Pen.

Cambiar las aplicaciones o funciones que desea utilizar

Cambie la aplicación, la función o las acciones que quiere usar con la función del S Pen.

Si desea cambiar la aplicación que quiere abrir, vaya a la pantalla de ajustes de Gestos S Pen, pulse **Mantener pulsado el S Pen para** y, a continuación, seleccione una aplicación o función.

Para cambiar las acciones de cada aplicación, abra la pantalla de ajustes de Gestos S Pen y seleccione una aplicación en **Acciones en aplicaciones**. Puede cambiar las acciones pulsando elementos.

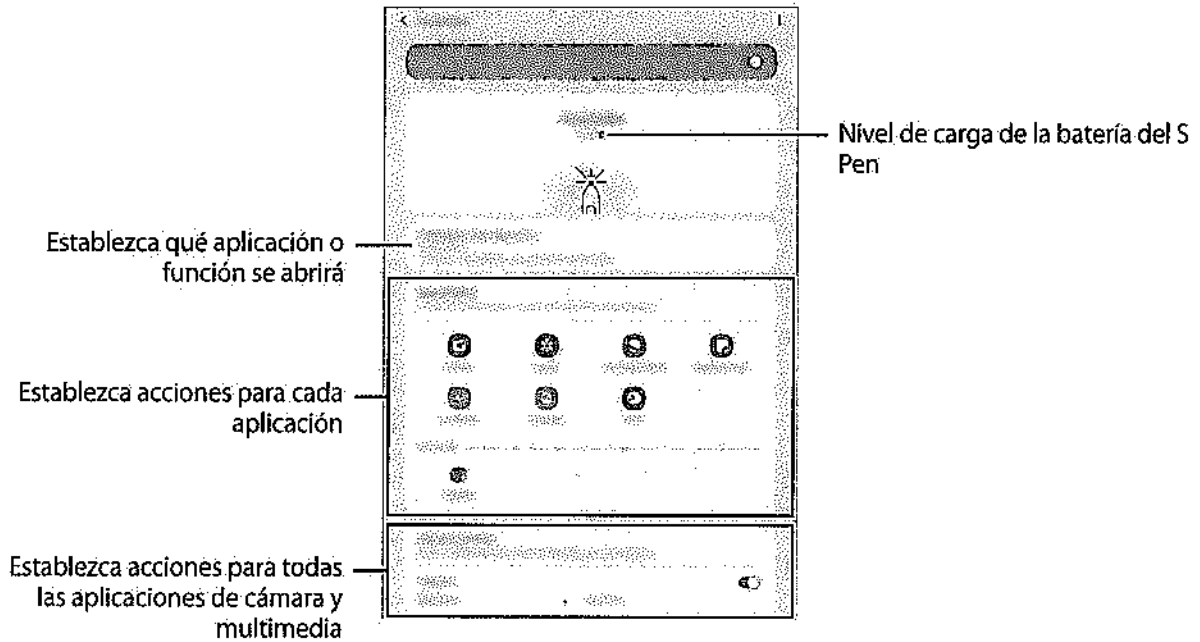

Conectar otro S Pen

Para de usar las funciones del S Pen con otro S Pen, como Gestos S Pen, debe conectar el S Pen a su dispositivo.

- 1 Introduzca el S Pen en la ranura de carga.

- 2 Abra el panel de notificaciones, pulse  (Gestos S Pen) y, a continuación, pulse de nuevo para volver a activarlo.

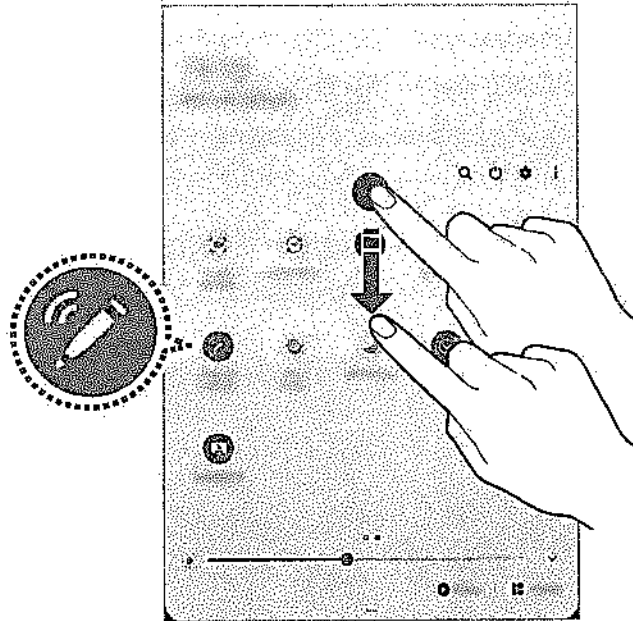

- 3 Pulse **Conectar S Pen nuevo**.

Se conectará el S Pen. Puede que, antes de finalizar la conexión, experimente un breve retardo.



- Solo puede conectar modelos de S Pen aprobados por Samsung compatibles con Bluetooth de baja energía (BLE).
- No extraiga el S Pen del dispositivo mientras se establece conexión. Si lo hace, se interrumpirá el proceso.
- Si la conexión falla o desea usar el S Pen anterior, siga el método mostrado anteriormente para conectarlo.

Restablecer el S Pen

Si el S Pen presenta problemas de conexión o se desconecta con frecuencia, restablézcalo y conéctelo de nuevo.

Introduzca el S Pen en la ranura de carga. A continuación, abra la pantalla de ajustes de Gestos S Pen y pulse  → **Restablecer S Pen**.

Air command

Air command es un menú que ofrece las funciones del S Pen y acceso rápido a aplicaciones utilizadas con frecuencia.

Para abrir el panel de Air command, coloque el S Pen sobre la pantalla y pulse el botón del S Pen. También puede pulsar el icono de Air command con el S Pen.

Deslice hacia arriba o hacia abajo por el panel de Air command y seleccione la función o aplicación que desee.



Cuando la pantalla esté apagada o bloqueada con el método que haya establecido, al extraer el S Pen no se abrirá el panel de Air command.

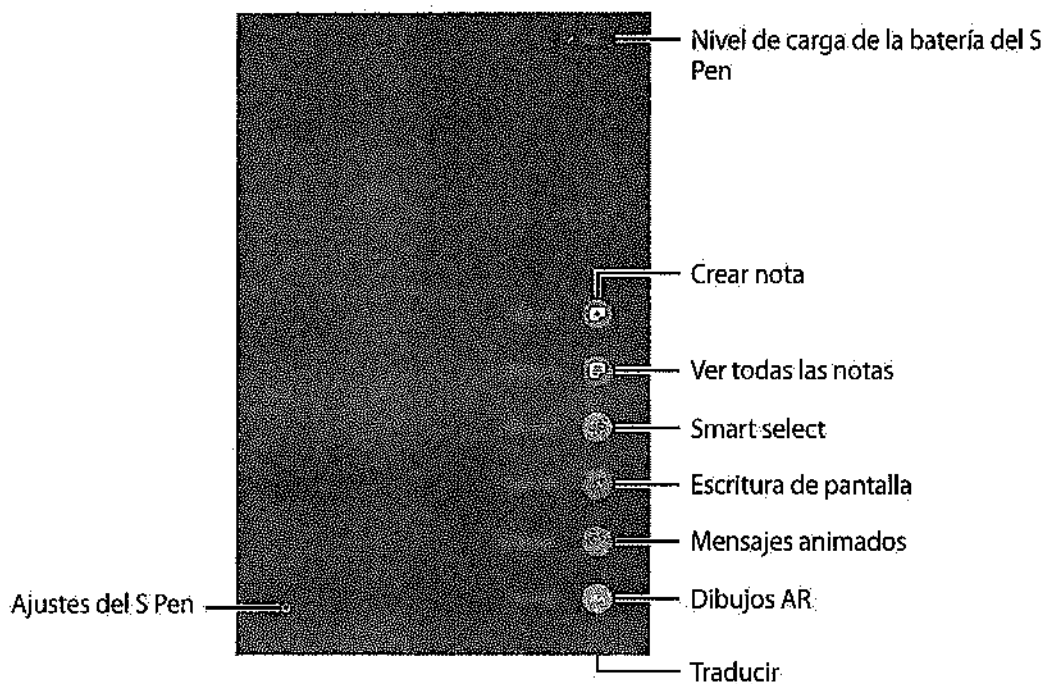

Añadir accesos directos al panel de Air command

Añada al panel de Air command accesos directos a las funciones o aplicaciones que utilice con mayor frecuencia en el panel de Air command.

En el panel de Air command, pulse **Añadir accesos directos** y seleccione las aplicaciones o funciones que desee abrir en el panel.

De forma alternativa, abra el panel de Air command y pulse  → **Accesos directos**.

Funciones del S Pen

Active varias funciones del S Pen en el panel de Air command. Los accesos directos que no aparecen en el panel de forma predeterminada pueden añadirse utilizando la función Añadir accesos directos.

- **Crear notas:** crea notas fácilmente en una ventana emergente sin necesidad de abrir la aplicación **Samsung Notes**. Consulte Crear notas para obtener más información.
- **Ver todas las notas:** muestra todas las notas en la aplicación **Samsung Notes**.
- **Smart select:** utiliza el S Pen para seleccionar un área y realizar acciones, como compartir o guardar. Consulte Smart select para obtener más información.
- **Escritura de pantalla:** realiza capturas de pantalla para escribir o dibujar en ellas o para recortar un área de la imagen capturada. También puede capturar el contenido actual y el contenido oculto en una página extendida, como una página web. Consulte Escritura de pantalla para obtener más información.
- **Mensajes animados:** en lugar de utilizar un mensaje de texto, cree y envíe un mensaje único registrando sus acciones mientras escribe a mano o dibuja un mensaje animado, y guardándolo como archivo animado. Consulte Mensajes animados para obtener más información.
- **Dibujos AR:** grabe vídeos divertidos con escritura a mano o dibujos en las caras. Consulte Dibujos AR para obtener más información.
- **Traducir:** pase el S Pen por una palabra para traducirla. Consulte Traducir para obtener más información.
- **PENUP:** publique sus creaciones, vea las de otras personas y obtenga consejos útiles sobre cómo dibujar. Consulte PENUP para obtener más información.
- **Bixby Vision:** las funciones de Bixby Vision permiten buscar imágenes similares, detectar y traducir texto, además de otras acciones. Consulte Bixby Vision para obtener más información.
- **Ampliar:** pase el S Pen por un área de la pantalla para ampliarla. Consulte Ampliar para obtener más información.
- **Vista rápida:** reduzca una aplicación para convertirla en miniatura y pase el S Pen por la miniatura para abrir la aplicación en la vista de pantalla completa. Consulte Vista rápida para obtener más información.
- **Colorear:** añada colores a las imágenes de PENUP utilizando el S Pen.
- **Escribir en calendario:** abra la aplicación **Calendario** y escriba o dibuje en la pantalla. Consulte Escribir en calendario para obtener más información.
- **Añadir accesos directos:** añada accesos directos a las aplicaciones utilizadas con mayor frecuencia en el panel de Air command.

Icono de Air command

Cuando el panel de Air command está cerrado, el icono de Air command permanece en la pantalla. Puede abrir el panel de Air command pulsando el icono con el S Pen.

Para mover el icono, desplace  hasta una nueva ubicación.

Para eliminar el icono, desplace  hasta **Eliminar** en la parte superior de la pantalla.

Si el icono de Air command no aparece en la pantalla, abra la aplicación **Ajustes**, pulse **Funciones avanzadas** → **S Pen** y, a continuación, pulse el interruptor **Mostrar icono flotante** para activarlo.

Mientras utiliza aplicaciones compatibles con la función Gestos S Pen puede ver las acciones disponibles con cada aplicación al mantener el S Pen sobre el icono de Air command.

Crear notas

Cree notas fácilmente en una ventana emergente sin necesidad de abrir la aplicación **Samsung Notes**.

- 1 Abra el panel de Air command y pulse **Crear notas**. También puede pulsar dos veces la pantalla mientras mantiene pulsado el botón del S Pen.

La pantalla de notas aparecerá como ventana emergente.

- 2 Cree una nota utilizando el S Pen.

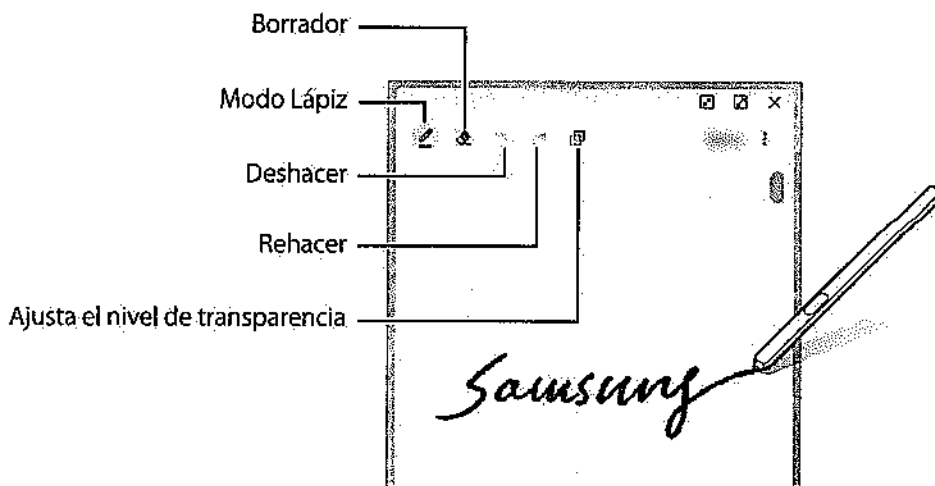

- 3 Cuando termine de crear la nota, pulse **Guardar**.

La nota se guardará en **Samsung Notes**.

Smart select

Utilice el S Pen para seleccionar un área y realizar acciones, como compartir o guardar. También puede seleccionar un área de un vídeo y capturarla como animación GIF.



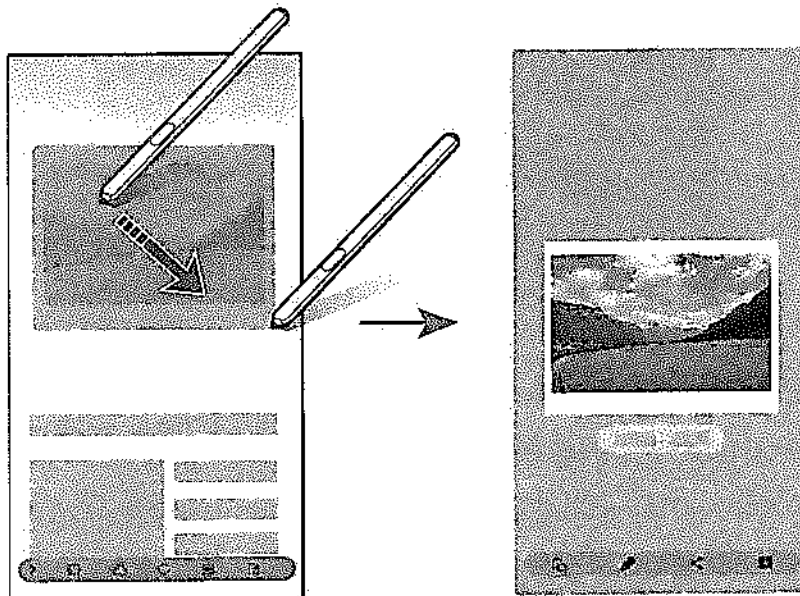

1 Cuando haya contenido que quiera capturar, como una parte de una imagen, abra el panel de Air command y pulse **Smart select**.

2 Seleccione el icono con la forma que desee en la barra de herramientas y deslice el S Pen por el contenido que quiera seleccionar.

Para anclar el área seleccionada en la parte superior de la pantalla, pulse , seleccione la zona y, a continuación, pulse **Fijar**.



3 Seleccione la opción que quiera utilizar en la zona seleccionada.

- **Extraer texto:** extrae el texto del área seleccionada.
- **Fijar:** ancla el área seleccionada a la pantalla.
- : cambia automáticamente el aspecto del área seleccionada.
- : escribe o dibuja en el área seleccionada.
- : comparte el área seleccionada con otras personas.
- : guarda el área seleccionada en Galería.

Capturar un área en un vídeo

Mientras reproduce un vídeo, seleccione un área y captúrela como un GIF.

- 1 Cuando haya contenido que quiera capturar durante la reproducción de vídeo, abra el panel de Air command y pulse **Smart select**.
- 2 En la barra de herramientas, pulse **[GIF]**.
- 3 Ajuste la posición y el tamaño del área de captura.

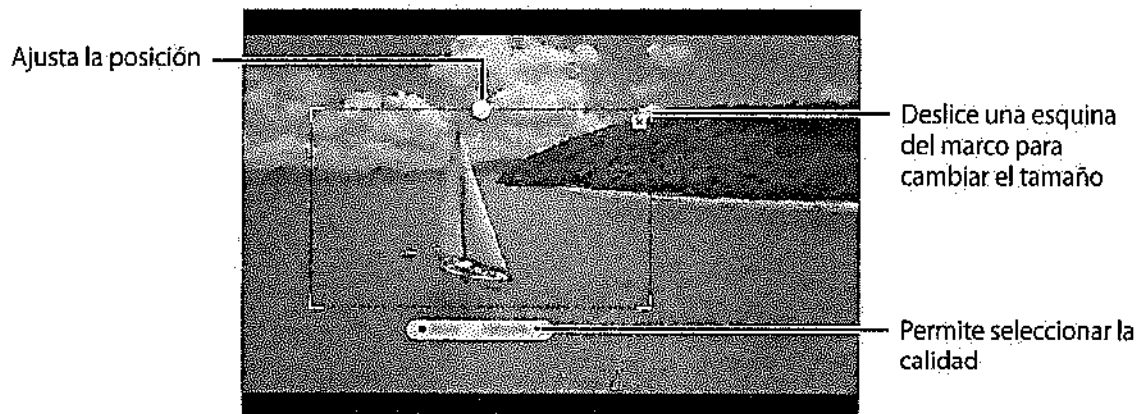

- 4 Pulse **Grabar** para iniciar la captura.



- Antes de capturar un vídeo, asegúrese de que se esté reproduciendo.
- El tiempo máximo durante el que puede capturar un área del vídeo aparecerá en la pantalla.
- Cuando capture un área en un vídeo, su sonido no se grabará.

- 5 Pulse **Detener** para detener la captura.

- 6 Seleccione la opción que quiera utilizar en la zona seleccionada.

- : escribe o dibuja en el área seleccionada. Pulse para ver el resultado antes de guardar el archivo.
- : comparte el área seleccionada con otras personas.
- : guarda el área seleccionada en **Galería**.

Escritura de pantalla

Realice capturas de pantalla para escribir o dibujar en ellas, o para recortar un área de la imagen capturada.



No se pueden hacer capturas de pantalla mientras se usan ciertas aplicaciones.

- 1 Cuando haya contenido que quiera capturar, abra el panel de Air command y pulse **Escritura de pantalla**.

Se realizará una captura de pantalla automáticamente y aparecerá la barra de herramientas de edición.

- 2 Si captura el contenido de una página extendida, como una página web, pulse **Capturar con desplazamiento** para capturar el contenido oculto. Pulse **Capturar con desplazamiento** varias veces hasta que finalice la captura de pantalla y, a continuación, pulse **Hecho**.

- 3 Escriba una nota en la captura de pantalla.

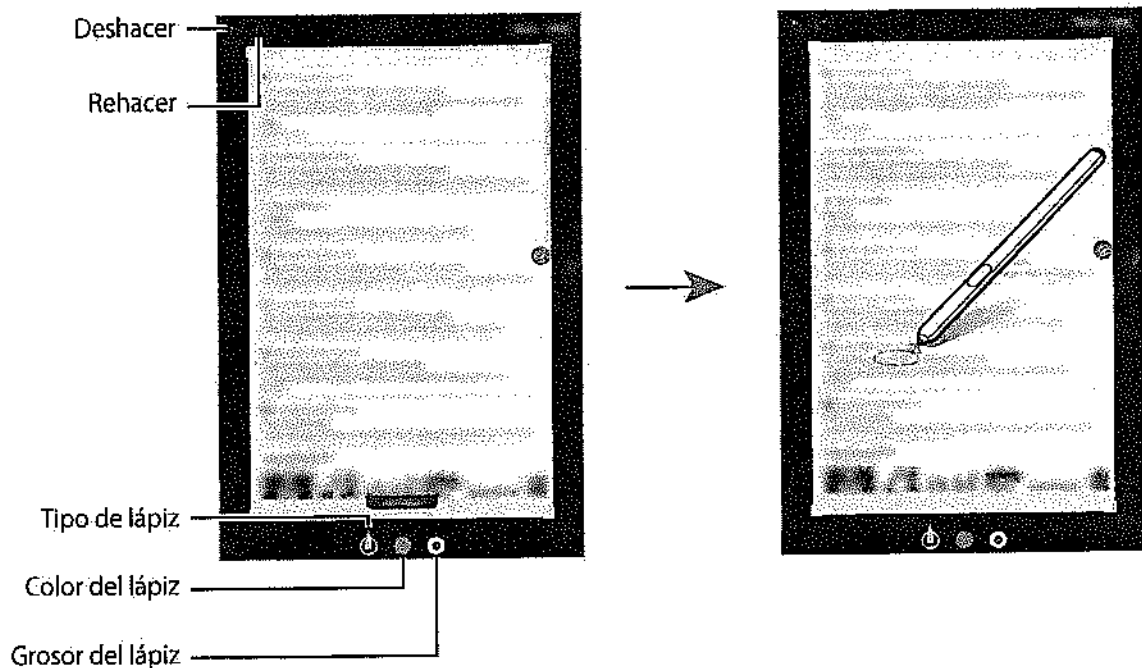

- 4 Seleccione la opción que quiera utilizar en la captura de pantalla.

- **Compartir:** permite compartir la captura de pantalla.
- **Guardar:** guarda la captura de pantalla en **Galería**.

Mensajes animados

En lugar de utilizar un mensaje de texto, cree y envíe un mensaje único registrando sus acciones mientras escribe a mano o dibuja un mensaje animado, y guardándolo como archivo animado.

1 Si desea enviar un mensaje animado mientras redacta un mensaje, abra el panel de Air command y pulse **Mensajes animados**.

Aparecerá la ventana de mensajes animados.

2 Personalice la imagen de fondo y pulse **Hecho** o **Empezar a dibujar**.

- **Galería:** establece una foto o un vídeo guardados en **Galería** como una imagen de fondo.
- **Cámara:** saca una foto o un vídeo y lo establece como imagen de fondo.
- **Color:** seleccione un color de fondo.

3 Escriba o dibuje en la pantalla de mensajes animados.

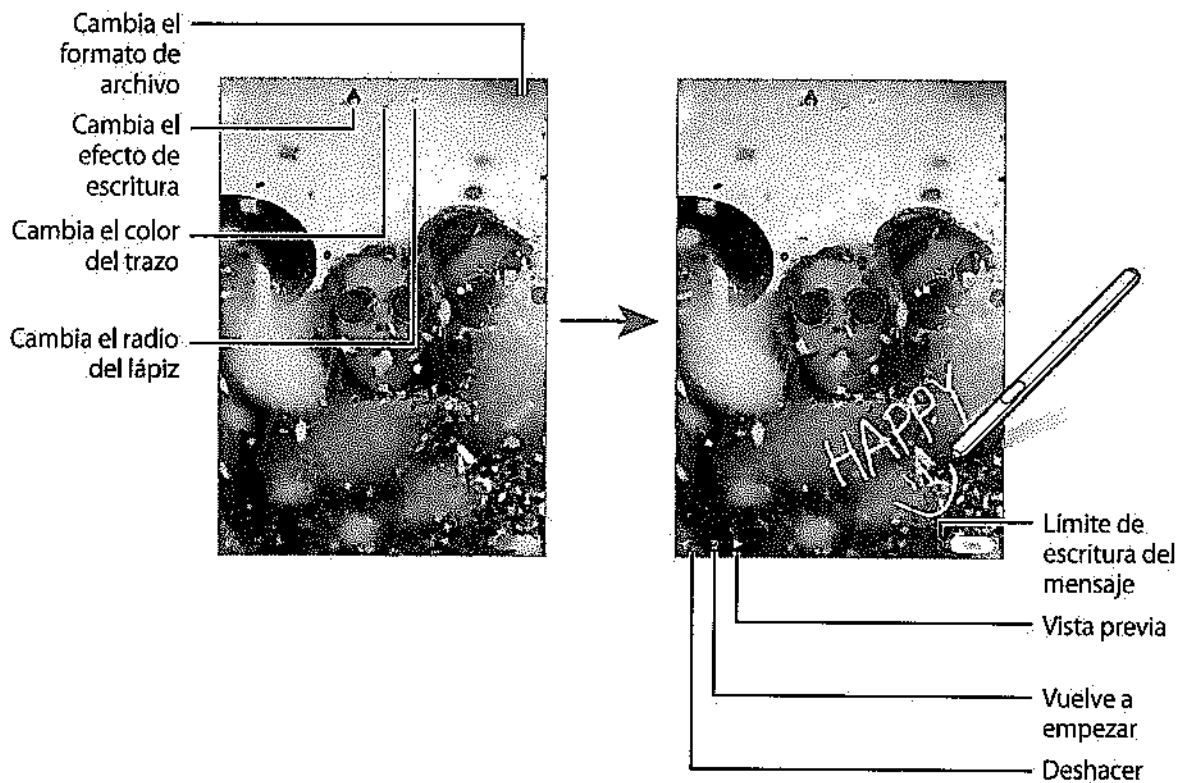

4 Pulse **Hecho**.

El mensaje animado se guardará en **Galería** como archivo GIF animado o vídeo.

5 Pulse **Compartir** y elija un método.

Traducir



Pase el S Pen por el texto que desee traducir. Las unidades incluidas en el texto también se convertirán.



- Para usar esta función, el dispositivo deberá estar conectado a una red Wi-Fi o móvil.
- Esta función no es compatible con algunos idiomas.
- Esta función solo está disponible cuando hay texto que se pueda seleccionar en la pantalla.

1 Cuando haya texto que quiera traducir, abra el panel de Air command y pulse Traducir.

2 Seleccione los idiomas en el panel del traductor en la parte superior de la pantalla.

Puede cambiar el texto entre palabras y frases pulsando  o .

3 Pase el S Pen por el texto que desee traducir o la unidad que desee convertir.

Aparecerá el texto traducido. Pulse  para escuchar la pronunciación del texto original.



Es posible que el icono  no aparezca, dependiendo del idioma que seleccione.

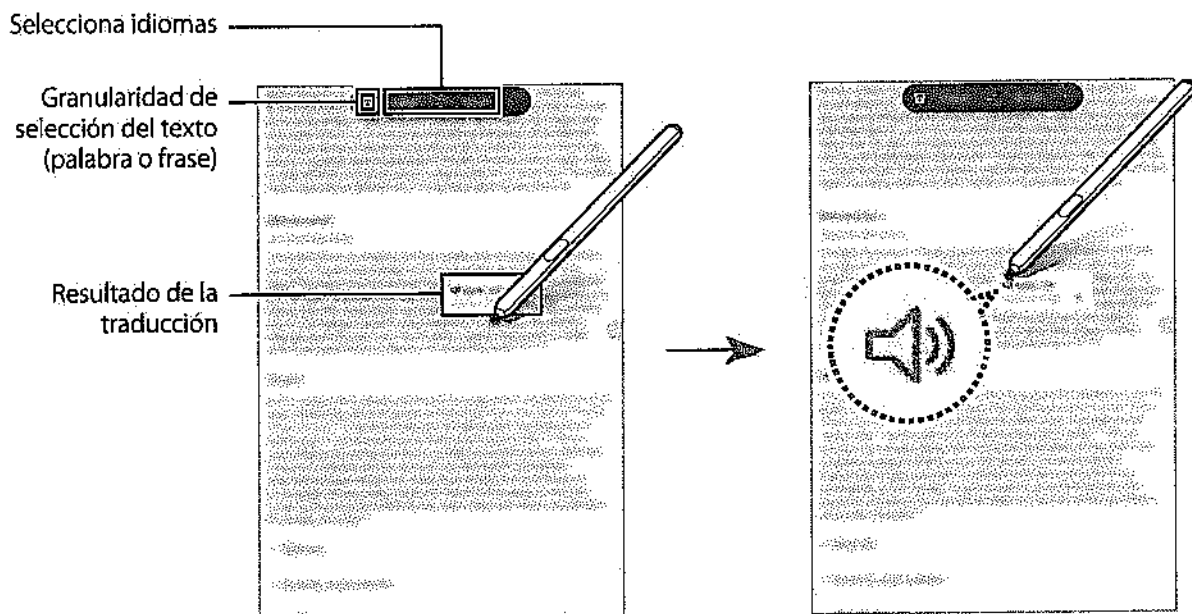

4 Para cerrar el traductor, pulse  en el panel del traductor.

Bixby Vision

Cuando mantenga el S Pen sobre el contenido, este se reconocerá y aparecerán los iconos de búsqueda disponibles. Utilice las funciones para buscar imágenes similares, detectar y traducir texto, y mucho más. Consulte Bixby Vision para obtener más información.

1 Si hay alguna imagen de la que desea buscar información relevante o extraer texto, abra el panel de Air command y pulse **Bixby Vision**.

2 Pase el S Pen por el contenido que desee.

Una vez reconocido el contenido, aparecerán los iconos de búsqueda disponibles.

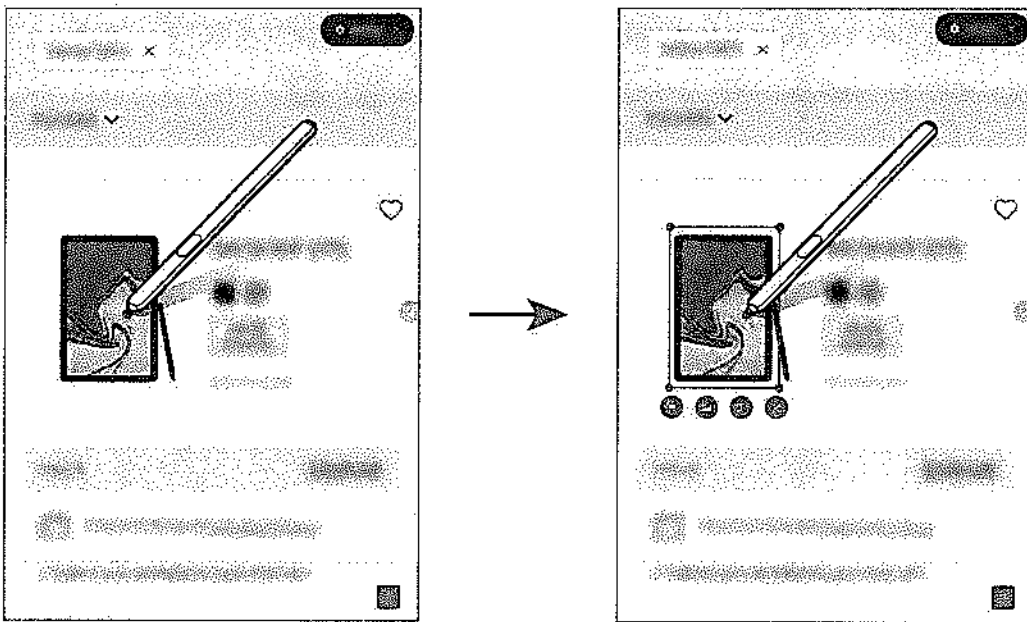

3 Seleccione el icono que desee.

4 Pulse **X** en el panel Bixby Vision para cerrarlo.

Ampliar

Pase el S Pen por un área de la pantalla para ampliarla.

Abra el panel de Air command, pulse **Ampliar** y pase el S Pen por el área que desee ampliar.

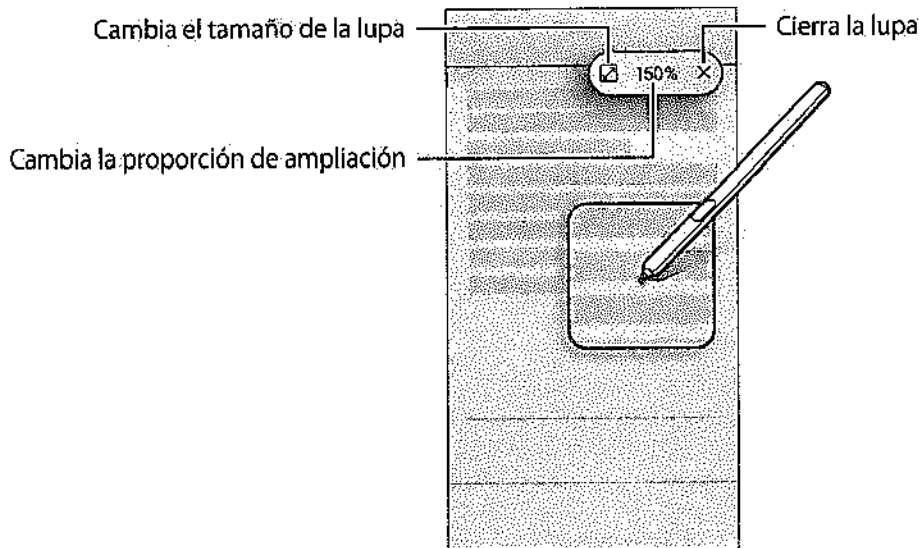

Vista rápida

Reduzca una aplicación para verla en una pantalla minimizada y pase el S Pen sobre ella para abrirla en la vista de pantalla completa.

Por ejemplo, abra una aplicación de mapas, abra el panel de Air command y, a continuación, pulse **Vista rápida**. La aplicación se minimizará en la parte inferior de la pantalla. Mientras navega por páginas web, pase el S Pen por la miniatura para abrir la aplicación de mapas a pantalla completa y buscar lugares rápidamente.

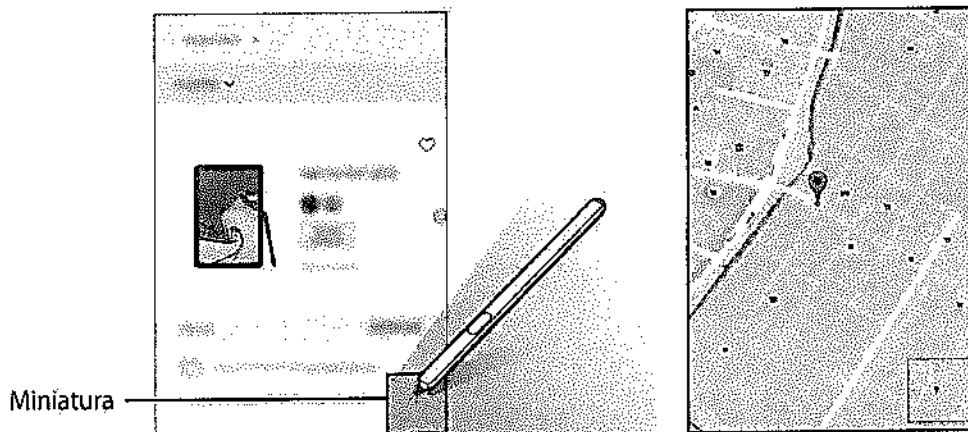

Aleje el S Pen de la pantalla para volver a minimizar la aplicación.

Para cerrar la aplicación minimizada, mantenga pulsada la miniatura y deslícela hasta **Eliminar** en la parte superior de la pantalla.

Escribir en calendario

Añada eventos a sus calendarios de forma rápida y sencilla escribiendo y dibujando en la pantalla de calendario. Puede ver y gestionar sus citas en la pantalla del calendario.

Abra el panel de Air command, pulse **Escribir en calendario** y, a continuación, añada eventos al calendario. Cuando haya terminado, pulse **Guardar**. Para editarlo, pulse .

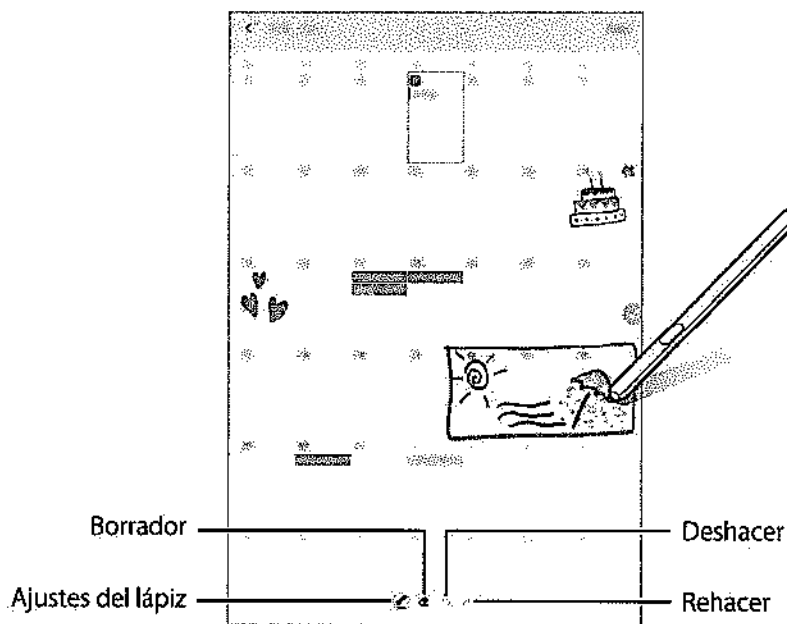

Solo puede usar esta función en la vista mensual del calendario.

PROFORMA

Señores
 CORPORACIÓN FINANCIERA NACIONAL B.P.
 Presente.-

FECHA:	4 de diciembre del 2020	INFORMACIÓN DE CONTACTO DEL OFERENTE	
NOMBRE DEL OFERENTE:	GENSYSTEMS	Nombre:	SILVIA PIÑEIRO
RUC:	O992238402001	E-mail:	silvia.pineiros@gensystems.net
DIRECCIÓN:	ALPALLANA E7-123 Y WHYMPER	Teléfono:	996467144
CIUDAD:	QUITO		
TELÉFONOS:	3238387		

NRO. ÍTEM	DESCRIPCIÓN	UNIDAD.	CANT.	VALOR UNITARIO	VALOR TOTAL
1	Tipo: Tablets Peso: Expresado en unidades de Kg Conexión: 802.11 a/b/g/n/ac 2.4G+5GHz, VHT80 MU-MIMO Pantalla: Multi- Touch Tamaño mínimos de 10" Procesador Gráfico: 2.8GHz, 2.4GHz, 1.7GHz Octa-Core Almacenamiento: 128 GB Memoria RAM: 6 GB Cámara Trasera mínima de 13 MP Cámara delantera mínima de 8 MP Micrófonos con calidad alta para llamadas y grabación de audio y video	U	8	\$ 1.000,00	\$ 8.000,00
2	Teclado para tablet	U	8	\$ 71,43	\$ 571,43
5	Servicio de mantenimiento preventivo de los equipos tecnológicos. (ANUAL): un (1) mantenimiento preventivo por año.	U	8	\$ 30,00	\$ 240,00
SUBTOTAL 1					\$ 8.811,43
DE SCTO.					\$ -
SUBTOTAL 2					\$ -
IVA 12%					\$ 1.057,37
TOTAL					\$ 1.057,37

Nota:

La proforma incluye la aceptación de las condiciones y especificaciones establecidas en el documento términos de referencia del proceso.

VIGENCIA DE LA OFERTA:	60 DÍAS
REGISTRO ÚNICO DE PROVEEDORES RUP	si
TIENE ACCIONISTAS O SOCIOS EN PARAÍSO FISCAL	no
PERSONAL AFILIADO AL IESS	39
TIEMPO DE ENTREGA	60-90 días
FORMA DE PAGO:	contado



FIRMA DEL OFERENTE,

Silvia Piñeiros
 Email: silvia.pineiros@gensystems.net
 Cel. 0996467144 / 6024515, ext 103



🏠 > RUC > Consulta de RUC

Consulta de RUC

RUC

0992238402001

Razón social

GENSYSTEMS S.A.

Estado contribuyente en el RUC

ACTIVO

Nombre comercial

GENSYSTEMS S.A.

Representante legal

Nombre:

CONDOY VALAREZO ANGEL DÁVID

Cédula/RUC:

1707613434

Actividad económica principal		VENTA AL POR MAYOR DE COMPUTADORAS Y EQUIPO PERIFÉRICO.
Tipo contribuyente	Subtipo contribuyente	
SOCIEDAD	BAJO CONTROL DE LA SUPERINTENDENCIA DE COMPAÑÍAS	
Clase contribuyente		Obligado a llevar contabilidad
ESPECIAL		SI
Fecha inicio actividades	Fecha actualización	Fecha cese actividades
26/02/2002	30/10/2020	

Registrar actividad económica

Actualizar datos

Sistema Oficial de Contratación Pública

Martes 22 de Diciembre del 2020 08:24

RUC: 1760003090001 | Entidad: CORPORACIÓN FINANCIERA NACIONAL B.P. | Usuario: melissasalazar | [\[Cerrar Sesión \]](#)

Consultar | Entidad Contratante

» **Buscar Empresas**



PAÍS	ESTADO / PROVINCIA	CANTÓN	NATURALEZA	RUC / NÚM. DE IDENTIFICACIÓN	NOMBRE COMERCIAL / RAZÓN SOCIAL	
ECUADOR	Todas	Todas	Todos	0992238402001		buscar

UBICACIÓN	EMPRESA	RUC / NÚM. IDENTIF.	FECHA HABILITACIÓN	ESTADO RUP	INFORMACIÓN ADICIONAL
GUAYAQUIL	GENSYSTEMS S.A.	0992238402001	2008-06-20	Habilitado	Mostrar

Copyright © 2008 - 2020 Servicio Nacional de Contratación Pública.



Re: Solicitud de revisión y aprobación de especificaciones técnicas tablets (catálogo)

Jose Jativa

para:

Melissa Salazar

12/09/2020 01:40 p. m.

cc:

Marcelo Gaona, Kerly Moreno, Michelle Muñoz

Ocultar detalles

De: Jose Jativa/GYE/CFN

Para: Melissa Salazar/GYE/CFN@CFN

cc: Marcelo Gaona/GYE/CFN@CFN, Kerly Moreno/GYE/CFN@CFN, Michelle Muñoz/GYE/CFN@CFN

Estimada Melissa,

Las características técnicas cumplen con todas las características, exceptuando el modelo, el cual es del año 2019 y en los TDRs se solicita un modelo de al menos este año.

Samsung Galaxy Tab S [adj.]

2014 [edit]

- Samsung Galaxy Tab S 8.4
- Samsung Galaxy Tab S 10.5

2015 [edit]

- Samsung Galaxy Tab S2 8.0

• Samsung Galaxy Tab S2 9.7

2017 [edit]

- Samsung Galaxy Tab S3

2018 [edit]

- Samsung Galaxy Tab S4

2019 [edit]

• Samsung

• Samsung

2020 [edit]

• Samsung

• Samsung

Saludos cordiales;

Ing. José A. Játiva Ubillús

CORPORACIÓN FINANCIERA NACIONAL S.P.

Avenida 9 de Octubre 200 y Pichincha

Tel.: + (593 4) 259 1800 - ext. 1710

Cel.: + (593 9) 8 416 8869

www.cfn.fin.ec

Guayaquil - Ecuador

-----Melissa Salazar/GYE/CFN escribió:-----

Para: Marcelo Gaona/GYE/CFN@CFN, Jose Jativa/GYE/CFN@CFN

De: Melissa Salazar/GYE/CFN

Fecha: 09/12/2020 11:51

Cc: Kerly Moreno/GYE/CFN@CFN, Michelle Muñoz/GYE/CFN@CFN

Asunto: Solicitud de revisión y aprobación de especificaciones técnicas tablets (catálogo)

Estimado Ingeniero,

En atención al memorando Nro. CFN-B.P.-GETI-2020-1093-M, cuyo asunto es **Solicitud Inicio de Contratación para la ADQUISICIÓN DE TABLETS Y ACCESORIOS CON SOPORTE TÉCNICO Y MANTENIMIENTO PARA LA CORPORACIÓN FINANCIERA NACIONAL**, al respecto sirvase encontrar adjunto catálogo del producto que un oferente ha ofertado, para su revisión, e indicar si cumple con las especificaciones y características técnicas solicitado en los TDR, para dar continuidad con el proceso en mención.

Particular que informo para los fines pertinentes.

Saludos Cordiales,

(See attached file: [samsung.pdf](#))

Ing. Melissa Salazar

Especialista Técnico

SUBGERENCIA DE COMPRAS PÚBLICAS

CORPORACIÓN FINANCIERA NACIONAL

• Avenida 9 de Octubre 200 y Pichincha

• Telf.: + (593 4) 256 8888 ext.1214

www.cfn.fin.ec

Guayaquil - Ecuador

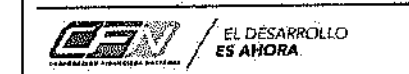

[anexo "samsung.pdf" eliminado por Jose Jativa/GYE/CFN]

"El contenido de este correo electrónico y/o sus anexos son de carácter confidencial y para uso exclusivo de la persona natural o jurídica a quien se dirige. Cualquier uso, reproducción, distribución, copia, o cualquier otra acción respecto del mismo deberá realizarse previa autorización de la Corporación Financiera Nacional Banca Pública (CFN-BP). Este correo debe ser utilizado únicamente para fines administrativos de la CFN B.P. La información enviada desde este correo electrónico, cumple con todas las normas legales establecidas en la LA LEY DE COMERCIO ELECTRÓNICO, FIRMAS ELECTRÓNICAS Y MENSAJES DE DATOS y su Reglamento General, vigente en el Ecuador."

Si usted no desea recibir este tipo de e-mails por parte de la Corporación Financiera Nacional B.P., favor envíe un correo con este detalle a bloqueo@cfn.fin.ec.

Samsung Galaxy Tab S6 Wifi 128GB: Características y Precio

Anónimo · hace 8 meses

Galaxy Tab S6 (10.5", Wi-Fi) con S Pen



Para recibir avisos cuando el producto esté nuevamente disponible para comprar, añade tu dirección de correo electrónico a continuación.



S Pen incluido



Memoria 6GB RAM + 128GB | 8GB RAM + 256GB (extensible hasta 1TB)



Doble cámara ultra gran angular



Sensor de huella en pantalla

8,55/10

"Gracias a su combinación de pantalla y sonido, la experiencia audiovisual es todo lo bueno que cabría esperar dentro de un dispositivo con una pantalla de estas dimensiones"

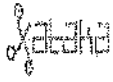

8,5/10

"...experiencia multimedia increíble... calidad de sonido exquisita..."



9/10

"La Samsung Galaxy Tab S6 es mucho más que una simple tablet, es una completa herramienta cuyos usos son prácticamente infinitos".



8,4/10

"Es una pantalla de mucho nivel, ideal para no dejar de usar la tablet, porque la experiencia es excelente tanto en videos como en juegos".



Todo portabilidad y todo potencia

Disfruta de la potencia de un PC allá donde estés con la Galaxy Tab S6, una completa tablet que va aún más allá con la integración del S Pen para tus momentos de trabajo y ocio. Maximiza tu potencial y convierte los retos en oportunidades con una tablet preparada para acompañarte en todas tus aventuras.

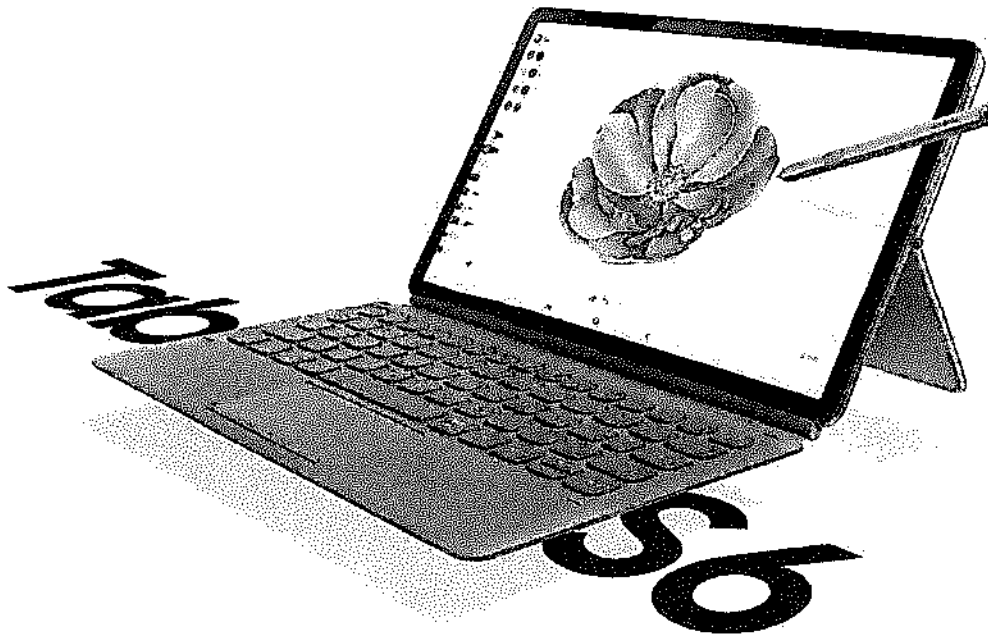

*Imagen con fines ilustrativos. El teclado se vende por separado.

No volverás a olvidarte el S Pen.

La S Pen se quedará siempre contigo. La discreta muesca magnética te permite acoplar el S Pen a la parte posterior de tu Galaxy Tab S6 para tenerlo siempre a mano. El S Pen comienza a cargarse automáticamente en cuanto lo acoplas a la tablet.

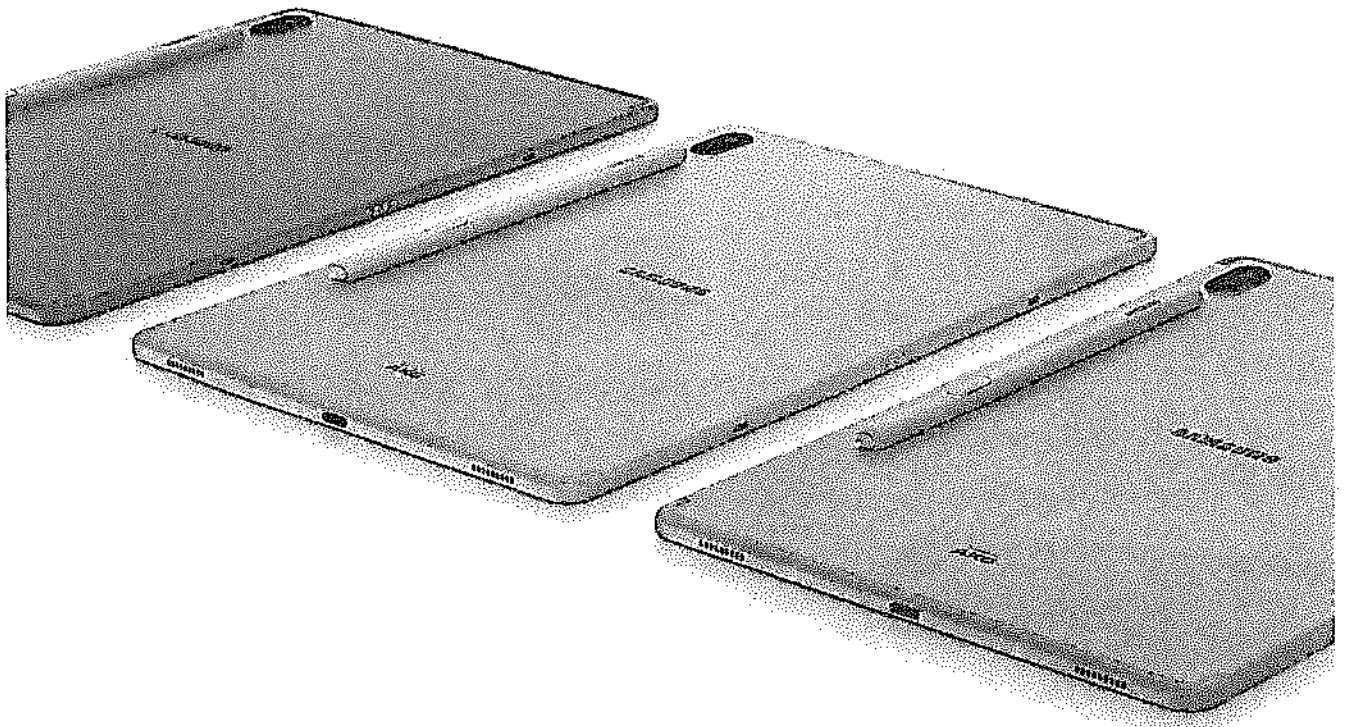

*Por favor, acopla el S Pen a la zanja de carga de la parte trasera del dispositivo para cargarlo inalámbricamente antes de usarlo por primera vez. **La autonomía del S Pen con carga completa es de hasta 11 horas en reposo. La autonomía real puede variar según el entorno de red, hábitos de uso y otros factores.

Escríbelo

Da rienda suelta a todas tus ideas con el S Pen. Abre la aplicación Samsung Notes cuando estés reproduciendo un vídeo para anotar tus ideas en el momento. Regula la transparencia de la ventana para poder tomar notas sin detener el vídeo. ¡Que nada interrumpa tu creatividad!

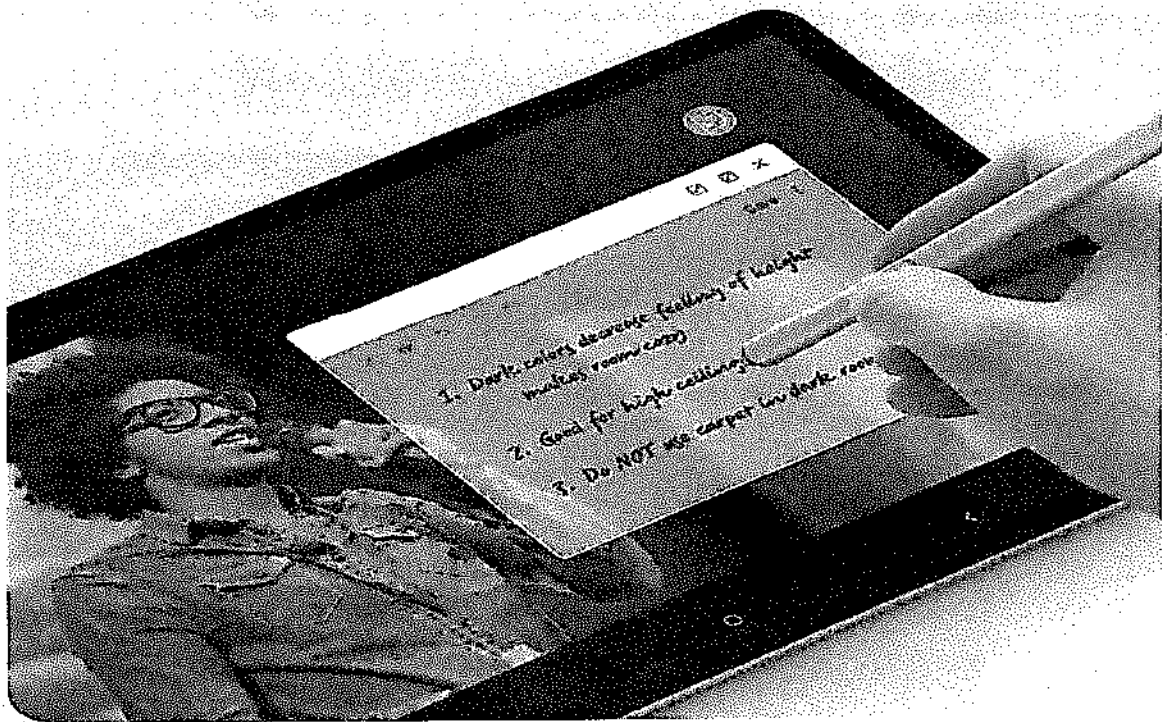

Controlalo

La conectividad Bluetooth te da toda la libertad para controlar tu dispositivo de manera remota con solo pulsar el botón del S Pen. Además, las nuevas acciones gestuales del S Pen te permiten controlar tu tablet de la forma más intuitiva con gestos de la mano. Reproduce presentaciones, controla vídeos y mucho más a distancia.

*La función remota del S Pen alcanza aproximadamente 10 metros en un espacio abierto. Rendimiento en función de las condiciones.



*La función remota del S Pen alcanza aproximadamente 10 metros en un espacio abierto. Rendimiento en función de las condiciones.

Dibujalo.

Dibuja cómodamente durante horas con total control y precisión: los 4096 niveles de sensibilidad a la presión te permiten dibujar y pintar de manera realista e incansable gracias a la ergonomía del S Pen. ¡Expresate allí dónde surja la inspiración!

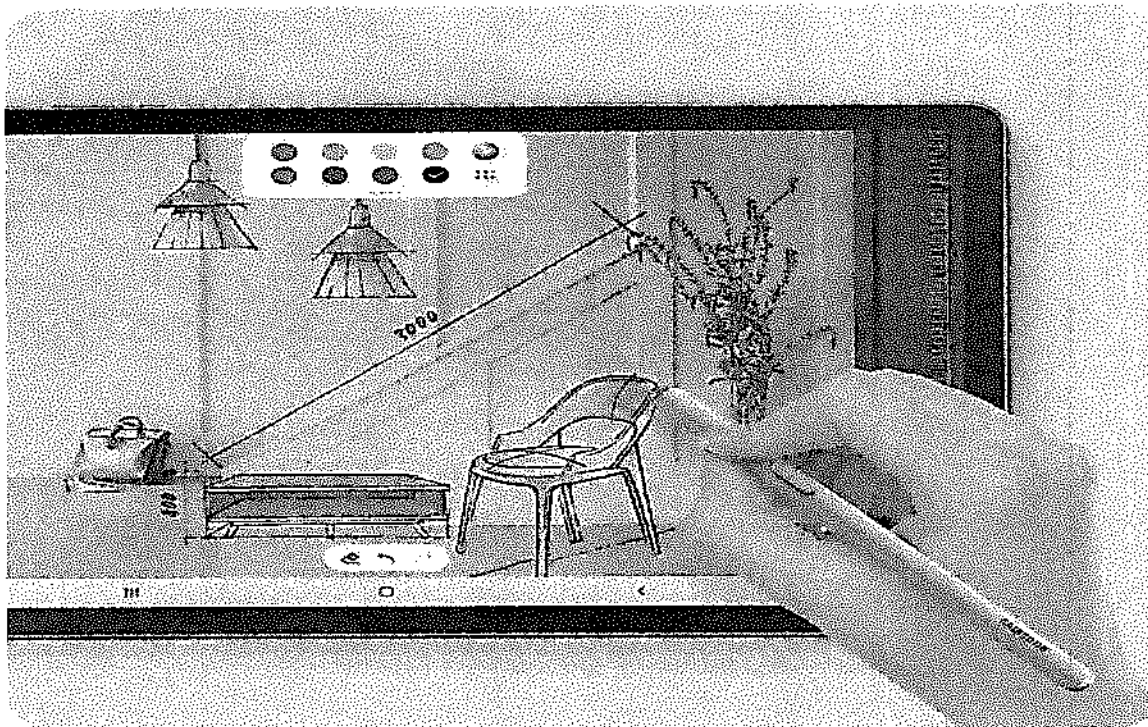

La experiencia del ordenador, a una tecla de distancia

Disfruta de toda la experiencia de un PC en tu tablet gracias a Samsung DeX. El teclado portátil BookCover* de la Galaxy Tab S6 cuenta con touchpad y tecla de acceso rápido a DeX. Conecta la tablet a otra pantalla con un cable HDMI para trabajar cómodamente en un espacio más grande.



*Visita la página oficial de Samsung DeX para comprobar la lista cada vez mayor de aplicaciones compatibles y obtener más información sobre Samsung DeX. **Teclado BookCover para Galaxy Tab S6 de venta por separado.

Multiplica las posibilidades:

Aprovecha las aplicaciones de pantalla dividida al máximo con la función multiventana de la Galaxy Tab S6. Divide la pantalla con solo un toque para usar simultáneamente aplicaciones como la Galería, el Correo electrónico y Samsung Notes. Regula el tamaño de cada ventana para trabajar de la forma más cómoda.

*Aplicaciones compatibles con pantalla dividida: Galería, Calculadora, Mensajes, Samsung Notes y Video. Ciertas aplicaciones de terceros pueden también ser compatibles con la vista dividida.



*Aplicaciones compatibles con pantalla dividida: Galería, Calculadora, Mensajes, Samsung Notes y Vídeo. Ciertas aplicaciones de terceros pueden también ser compatibles con la vista dividida.

Potencia de procesamiento neural de nueva generación

Disfruta de la potencia de procesamiento de nueva generación del Galaxy Tab S6 para jugar sin retardo y hacer miles de cosas más. El procesamiento de red neural acelerado potencia la eficacia de las aplicaciones con IA, y Bixby Vision añade una capa mejorada de aprendizaje en el reconocimiento de escenas.



© 2018 Epic Games, Inc. Epic Games, Fortnite y sus logotipos son marcas registradas o marcas comerciales de Epic Games en EE. UU. (Reg. U.S. Pat. & Tm. Off.) y en el resto del mundo. Todos los derechos reservados.

Guarda como un tesoro todos tus contenidos

Consigue lo mejor de ambos mundos con una delgada tablet que esconde increíbles capacidades en su interior. Elige entre 6GB de memoria y 128GB de almacenamiento o 8GB y 256GB. El soporte para tarjetas SD te permite ampliar el almacenamiento en hasta 1TB adicional para que nunca tengas que borrar tus contenidos.

*La capacidad de almacenamiento real puede variar según el país o región. *Micro SD de venta por separado. La disponibilidad puede variar según el país y el fabricante.



*La capacidad de almacenamiento real puede variar según el país o región. **Micro SD de venta por separado. La disponibilidad puede variar según el país y el fabricante.

Potencia para aprovechar tu día al máximo

La potente batería de 7040 mAh de la Galaxy Tab S6 tiene autonomía para reproducir vídeo durante 15 horas. Olvidate del cargador con una tablet que aguanta tu ritmo. Usa el cargador USB tipo C para cargar tu tablet rápidamente o el novedoso dock de carga POGO.

*Valor típico probado en entorno de laboratorio independiente. El valor típico es el valor promedio estimado teniendo en cuenta la desviación en la capacidad de la batería entre las muestras probadas de acuerdo a la normativa IEC 61960. La capacidad nominal (mínima) es de 6840 mAh (capacidad nominal de batería). La autonomía real puede variar según el entorno de red, hábitos de uso y otros factores. **Dock de carga POGO de venta por separado.

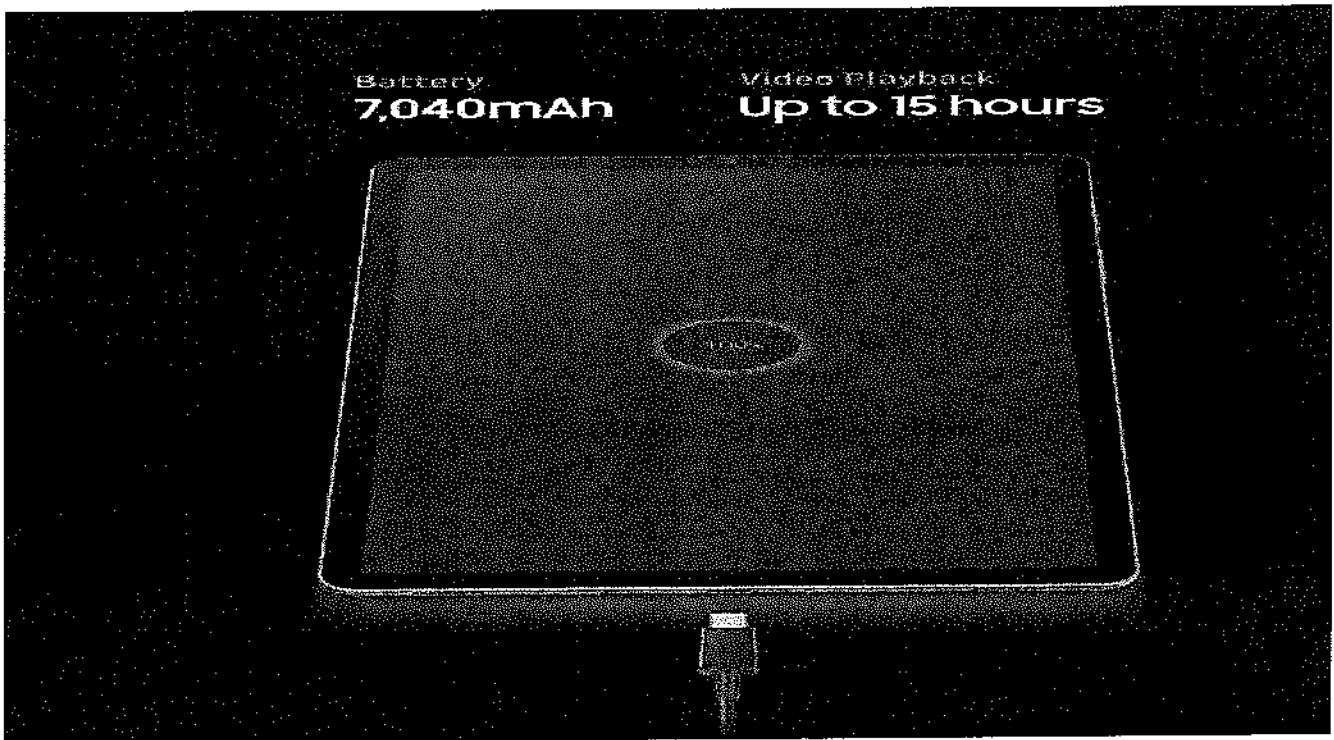

*Valor típico probado en entorno de laboratorio independiente. El valor típico es el valor promedio estimado teniendo en cuenta la desviación en la capacidad de la batería entre las muestras probadas de acuerdo a la normativa IEC 61960. La capacidad nominal (mínima) es de 6840 mAh (capacidad nominal de batería). La autonomía real puede variar según el entorno de red, hábitos de uso y otros factores. **Dock de carga POGO de venta por separado.

Toca la pantalla para desbloquear al instante

La Galaxy Tab S6 incorpora un sensor óptico de huella dactilar en pantalla para ofrecerte una comodidad y seguridad máximas. Púlsala en la pantalla para desbloquear tu tablet: accede con un simple toque y olvídate de tener que contrasñas.

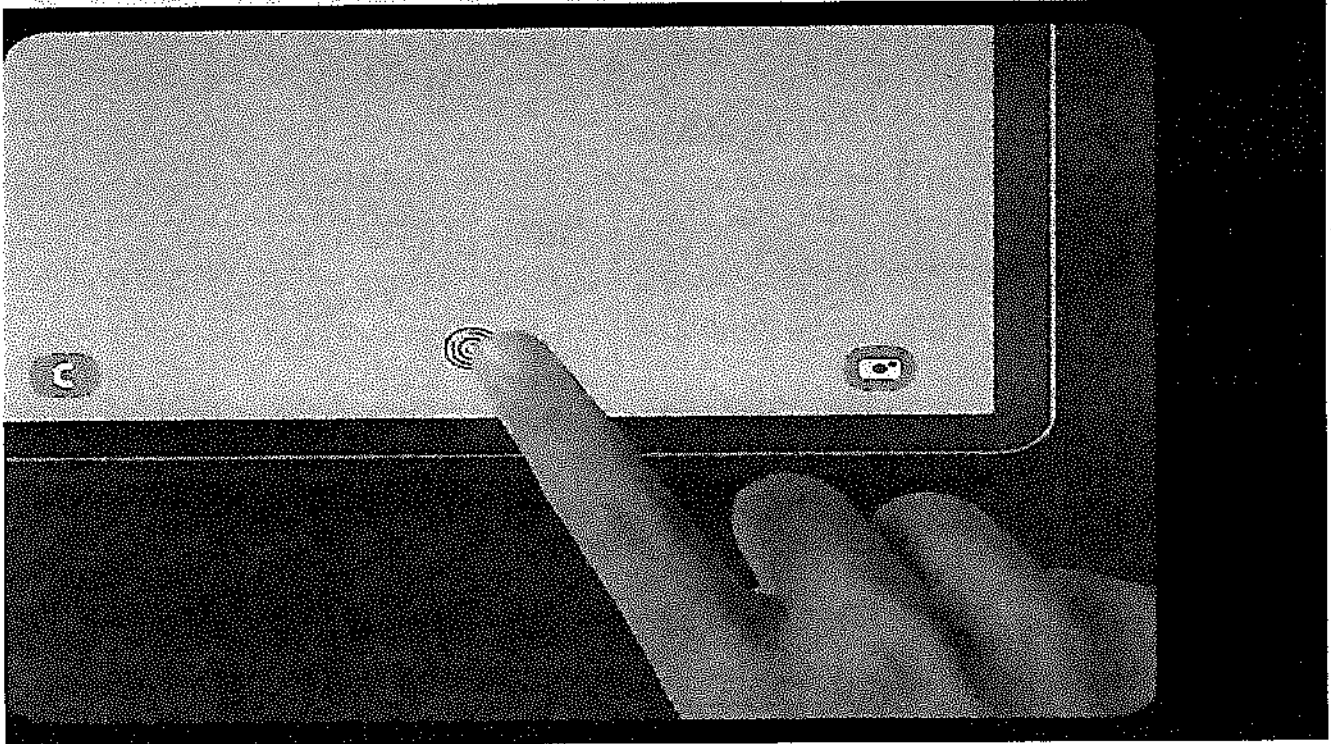

#Stream #Fast #Lessbuffering

La conexión Wi-Fi te permite acceder a tus contenidos de la manera más rápida. Con velocidades de subida y bajada de hasta 867Mbps, nada te detendrá.

*El rendimiento de las funciones puede variar según la distancia y la calidad de la red.



*El rendimiento de las funciones puede variar según la distancia y la calidad de la red.

Bixby, siempre preparado

Haz tu hogar inteligente con SmartThings y el nuevo Bixby. Gestiona tus electrodomésticos con tu Galaxy Tab S6 desde una única aplicación y controla muchos otros dispositivos de tu hogar esté donde estés. Bixby reconoce tu voz y te da información útil. Usa tu Galaxy Tab S6 de forma inteligente con Bixby.



*Solo funciona con dispositivos compatibles con SmartThings. Los dispositivos compatibles varían en función del país. Comprueba la compatibilidad en www.samsung.com/smartthings. **Bixby Voice se encuentra disponible en 8 idiomas: inglés (EE. UU./británico), coreano, chino (mandarín), francés, alemán, italiano y español.

Una buena razón para soltar tu teléfono*

Mantente siempre en contacto aunque tengas el teléfono lejos. La Galaxy Tab S6 se sincroniza fluidamente con tu smartphone Galaxy para que no vuelvas a perder una llamada. También te permite responder a mensajes de texto urgentes.

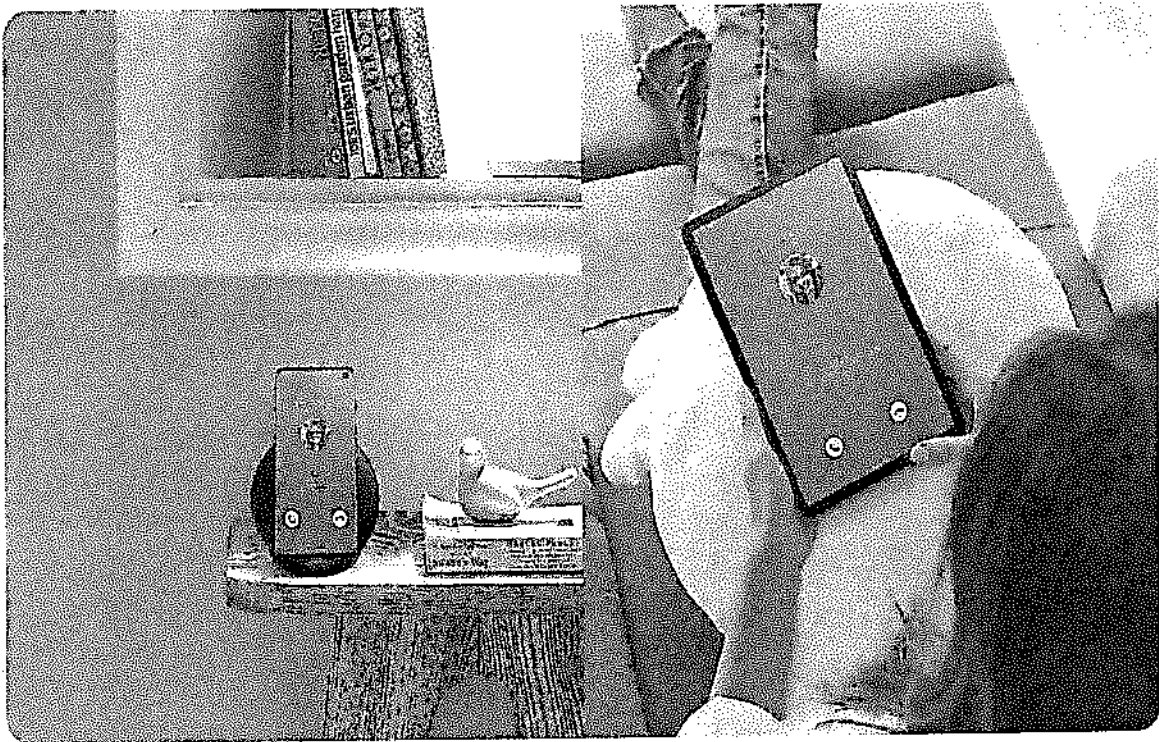

*La función de continuidad de llamadas y mensajes en otros dispositivos es compatible con dispositivos Samsung con Android P y RAM superior a 3 GB. La fecha de disponibilidad de este servicio puede variar según la región, operador y dispositivo.

Conecta tu Galaxy Tab S6 con total fluidez

Disfruta de todo un ecosistema en el que los dispositivos se conectan entre sí a la perfección desde que salen de la caja. Convierte tu Galaxy Tab S6 en un centro de control de dispositivos y lleva tu contenido siempre contigo. Gestiona tu hogar conectado de manera fluida desde una única cuenta Samsung.

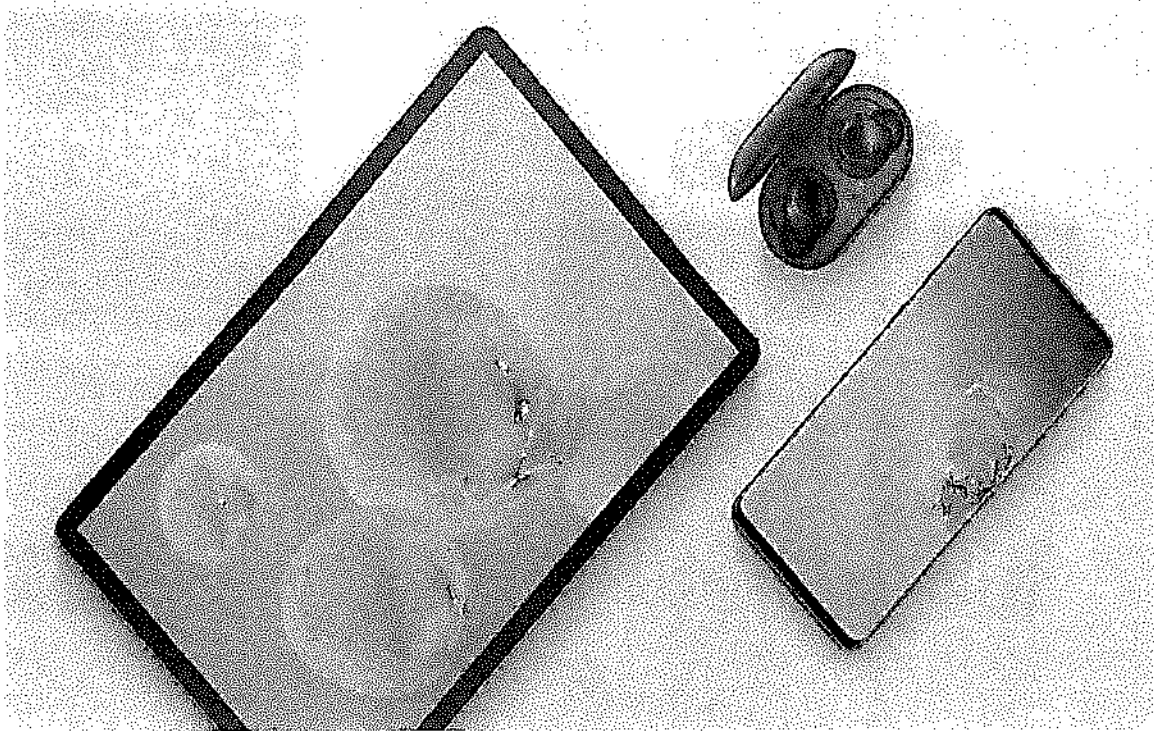

*Cada dispositivo debe estar conectado a Wi-Fi u otra red inalámbrica. *Para disfrutar de la interoperabilidad mediante Connected+, todos los dispositivos deben estar registrados con una misma cuenta Samsung.

Elige tu favorito

Imagina poder expresar tu personalidad con un dispositivo de solo 5,7 mm de grosor y 420 g de peso. La Galaxy Tab S6 lo tiene todo en un tamaño que te permite llevarla contigo allá donde vayas. Elige entre tres vibrantes colores: Cloud Blue, Rose Blush y Mountain Gray, todos con su S Pen a juego.

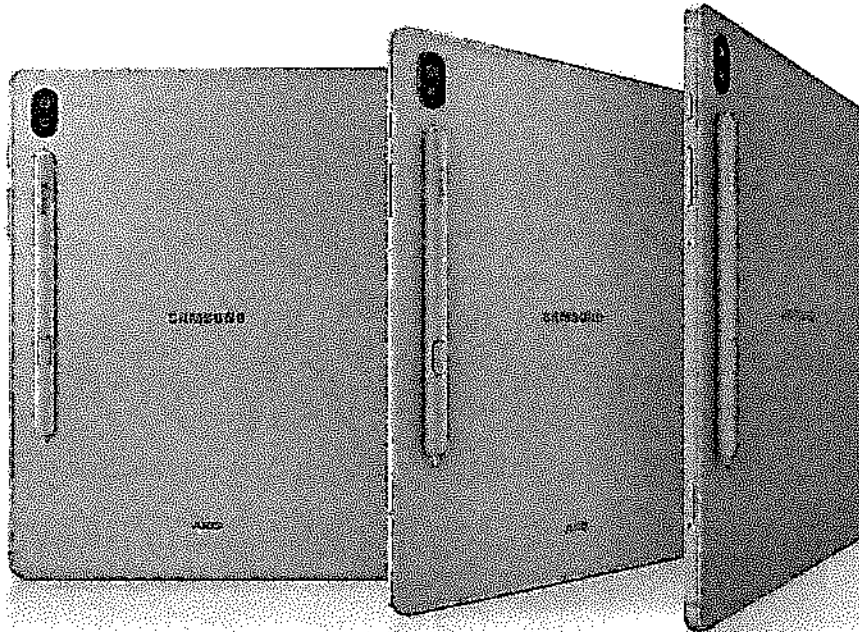

*La disponibilidad de colores del producto puede variar según el país, región y operador.

Disfruta de tus momentos de ocio con una imagen y sonido inigualables

La pantalla sAMOLED, con marco casi inexistente, cuenta con una resolución de 2560x1600 WQXGA, 287 ppp y una relación de pantalla de 16:10 en sus 10,5 pulgadas de tamaño. Es perfecta para disfrutar durante horas. Sumérgete en tus contenidos favoritos con el sonido inmersivo y profundo de sus altavoces integrados.



*La oferta de Spotify solo se encuentra disponible para nuevos usuarios de cuenta Premium que ya tengan una cuenta Samsung y reciban esta oferta directamente de Samsung. **La aplicación Spotify solo se encuentra disponible en países en los que opera Spotify. Su disponibilidad en el extranjero puede estar limitada.

- **2.8GHz, 2.4GHz, 1.7GHz** Velocidad CPU
 - **10.5" (267.2mm)** Tamaño
 - **13.0 MP + 5.0 MP** Cámara principal - Resolución
 - **420** Peso (g).
- **Procesador**
 - **Velocidad CPU 2.8GHz, 2.4GHz, 1.7GHz.**
 - **Tipo CPU Octa-Core.**
- **Pantalla**
 - **Tamaño 10.5" (267.2mm)**
 - **Resolución 2560 x 1600 (WQXGA)**
 - **Tecnología Super AMOLED**
 - **Número de colores 16M**
- **S Pen Si (Gestos/Control Remoto)**
- **Cámara**
 - **Cámara principal - Resolución 13.0 MP + 5.0 MP**
 - **Cámara principal - Autofocus Si**
 - **Cámara frontal - Resolución 8.0 MP**
 - **Cámara principal - Flash No**
 - **Resolución de grabación de video UHD-4K (3840 x 2160) @30fps.**
- **Memoria**
 - **RAM (GB) 6**
 - **Memoria Interna (GB) 128**
 - **Memoria Disponible* (GB) 106.2**
 - **Entrada MicroSD (báscula) 1TB**
- **Conectividad**
 - **ANT+ Si**
 - **Versión USB (USB 3.1 Gen 1)**
 - **Localización GPS, Glonass, Beidou, Galileo**
 - **MHL No**
 - **HS-Pi 802.11 a/b/g/n/ac 2.4G+5GHz; VHT80, MU-MIMO**
 - **Wi-Fi Direct Si**
 - **Versión Bluetooth Bluetooth v5.0 (LE up to 2 Mbps)**
 - **NFC No**
 - **Perifoneos Bluetooth A2DP, AVRCP, DI, HID, HOGP, HSP, OPP, PAN**
 - **PC-Sync, Smart Switch (PC version)**
- **Sistema Operativo Android**
- **Información general**
 - **Color Mountain gray**
 - **Formato Tablet**
- **Sensores Acelerómetro, Sensor de huella dactilar, Giroscopio, Geomagnético, Hall, Sensor Luz RGB**
- **Especificaciones físicas**
 - **Dimensiones (Alto x Ancho x Prof., mm) 244.5 x 159.5 x 5.7**
 - **Peso (g) 420**
- **Batería**
 - **Tiempo de uso de Internet (Wi-Fi) (Horas) Hasta 9**
 - **Tiempo de reproducción de Video (Horas, Wireless) Hasta 15**
 - **Capacidad de batería (mAh, típico) 7040**
 - **Extraíble No**
 - **Tiempo de reproducción de Audio (Horas, Wireless) Hasta 105.**
- **Audio y Video**
 - **Formatos de reproducción de Video MP4, M4V, 3GP, 3G2, WMV, ASF, AVI, FLV, MKV, WEBM**
 - **Resolución de reproducción de Video UHD 8K (7680 x 4320) @30fps**
 - **Formatos de reproducción de Audio MP3, M4A, 3GA, AAC, OGG, OGA, WAV, WMA, AMR, AWB, FLAC, MID, MIDI, XMF, MXMF, IMY, RTTTL, RTX, OTA**

• *Servicios y Aplicaciones*

- *Compatibilidad Gear Galaxy Buds, Gear IconX (2018)*
- *S-Voice No*
- *Mobile TV No*

Manual de usuario y descargas

*El ancho de banda soportado por el dispositivo puede variar dependiendo de la región o el proveedor de servicios.

** La memoria disponible es menor que la memoria total debido al espacio que ocupa el sistema operativo y el software usado para determinadas funcionalidades del dispositivo. La memoria disponible real variará dependiendo del operador de telefonía o de terceros vinculados con ofertas concretas de dispositivos; y puede cambiar después de la instalación de actualizaciones de software.

***El valor típico ha sido probado bajo condiciones de laboratorio de terceros. Este valor es el promedio estimado considerando la desviación en la capacidad de la batería entre las muestras de batería probadas bajo el standard 61960. La capacidad mínima es 6.840 mAh. La batería podría variar dependiendo de la conexión red del ambiente, su modo de uso y otros factores.



Facturación Física > Estado tributario y plazo de vigencia para emisión de comprobantes

Consulta de Estado Tributario

Información general

Identificación	Nombre/Razón social
0992238402001	GENSYSTEMS S.A.

Permiso de facturación

Vigencia
12 meses

Estado tributario

Resultado
AL DIA EN SUS OBLIGACIONES





RV: Solicitud de Cotización para la ADQUISICIÓN DE TABLETS Y ACCESORIOS
CON SOPORTE TÉCNICO Y MANTENIMIENTO PARA LA CORPORACIÓN
FINANCIERA NACIONAL B.P.,

silvia.pineiros

para:

'Melissa Salazar'

12/08/2020 11:18 a. m.

Ocultar detalles

De: <silvia.pineiros@gensystems.net>

Para: "Melissa Salazar" <mesalazar@cfn.fin.ec>

2 Attachments



image001.jpg image002.jpg Copia de PROPUESTA ECONOMICA TABLETS.pdf samsung.pdf

Estimada:

Envío lo solicitado

Silvia

De: silvia.pineiros@gensystems.net <silvia.pineiros@gensystems.net>

Enviado el: lunes, 7 de diciembre de 2020 12:46

Para: 'Melissa Salazar' <mesalazar@cfn.fin.ec>

Asunto: RE: Solicitud de Cotización para la ADQUISICIÓN DE TABLETS Y ACCESORIOS CON SOPORTE TÉCNICO
Y MANTENIMIENTO PARA LA CORPORACIÓN FINANCIERA NACIONAL B.P.,

Estimada:

Envío la oferta para su revisión

Cordialmente

Silvia Piñeiros



Silvia Piñeiros | Jefe de Ventas Quito

silvia.pineiros@gensystems.net | MSN sylvia_pineiros@hotmail.com | GenSystems - UJO | Alpallana E7-123 y Whymper | Edificio
Camino del Parque | Oficina 202 | Quito, Ecuador | T.(593) 2 6024513/ 3238387 | EXT 103 | F (593) 2 6024513 | EXT 105 |
0996467144 | <http://www.gs-ec.com> |

De: Melissa Salazar <mesalazar@cfn.fin.ec>

Enviado el: viernes, 27 de noviembre de 2020 14:38

Para: silvia.pineiros@gensystems.net

Asunto: Solicitud de Cotización para la ADQUISICIÓN DE TABLETS Y ACCESORIOS CON SOPORTE TÉCNICO Y

MANTENIMIENTO PARA LA CORPORACIÓN FINANCIERA NACIONAL B.P.,

Estimado,

Reciba un cordial saludo por parte de la Corporación Financiera Nacional B.P.

Por este medio solicito su gentil colaboración con una nueva cotización para el proceso cuyo objeto es **ADQUISICIÓN DE TABLETS Y ACCESORIOS CON SOPORTE TÉCNICO Y MANTENIMIENTO PARA LA CORPORACIÓN FINANCIERA NACIONAL B.P.**, de acuerdo a las condiciones establecidas en el archivo "Términos de referencia" y anexos que se adjunta.

Agradezco de antemano su ayuda completando la información correspondiente en el archivo excel adjunto, y remitiéndola por este mismo medio con la respectiva firma y selló de responsabilidad de proveedor, representante legal, apoderado o procurador común (según el caso). La impresión del documento realizarla con su imagen corporativa.

Así mismo adjuntar el documento RUC de la persona natural o jurídica (según el caso), cédula de ciudadanía y papeleta de votación de la persona que firma la cotización.

Por cualquier consulta que tenga respecto a la información remitida, no dude en comunicarse conmigo, con mucho gusto atenderé sus inquietudes.

Saludos Cordiales,

Ing. Melissa Salazar

Especialista Técnico

**SUBGERENCIA DE COMPRAS PUBLICAS
CORPORACIÓN FINANCIERA NACIONAL**

• Avenida 9 de Octubre 200 y Pichincha

• Telf.: + (593 4) 256 0888 ext 1214

www.cfn.fin.ec

Guayaquil - Ecuador



**EL DESARROLLO
ES AHORA**

"El contenido de este correo electrónico y/o sus anexos son de carácter confidencial y para uso exclusivo de la persona natural o jurídica a quien se dirige. Cualquier uso, reproducción, distribución, copia, o cualquier otra acción respecto del mismo deberá realizarse previa autorización de la Corporación Financiera Nacional Banca Pública (CFN BP). Este correo debe ser utilizado únicamente para fines administrativos de la CFN B.P. La información enviada desde este correo electrónico, cumple con todas las normas legales establecidas en la LA LEY DE COMERCIO ELECTRÓNICO, FIRMAS ELECTRÓNICAS Y MENSAJES DE DATOS y su Reglamento General, vigente en el Ecuador."

Si usted no desea recibir este tipo de e-mails por parte de la Corporación Financiera Nacional B.P., favor envíe un correo con este detalle a bloqueo@cfn.fin.ec.

Estoy utilizando la versión gratuita de **SPAMfighter** para usuarios privados.
Hasta ahora, ha bloqueado 20 spam y me ha ahorrado mucho tiempo.



RE: Solicitud de Cotización para la ADQUISICIÓN DE TABLETS Y ACCESORIOS CON SOPORTE TÉCNICO Y MANTENIMIENTO PARA LA CORPORACIÓN FINANCIERA NACIONAL B.P.,

María Fernanda Torres

para:

'Melissa Salazar'

12/03/2020 12:02 p. m.

Ocultar detalles

De: "María Fernanda Torres" <mtorres@cartimex.com>

Para: "Melissa Salazar" <mesalazar@cfn.fin.ec>

0 Attachment



image001.jpg image002.jpg

Estimada Melissa buenos dias, el producto solicitado no lo tenemos en stock, y bajo importación debe ser como mínimo 50 unidades, mil disculpas.

Saludos cordiales

María Fernanda Torres
Ventas Corporativas
PBX: (593 4) 3714240 Ext. 442
Cel: (593 99) 5950704
E-mail: mtorres@cartimex.com
Skype: [mafertorres82@hotmail.com](https://www.skype.com/user/mafertorres82)
Web: www.cartimex.com



De: Melissa Salazar [<mailto:mesalazar@cfn.fin.ec>]

Enviado el: viernes, 27 de noviembre de 2020 14:43

Para: María Fernanda Torres

Asunto: Solicitud de Cotización para la ADQUISICIÓN DE TABLETS Y ACCESORIOS CON SOPORTE TÉCNICO Y MANTENIMIENTO PARA LA CORPORACIÓN FINANCIERA NACIONAL B.P.,

Estimado,

Reciba un cordial saludo por parte de la Corporación Financiera Nacional B.P.

Por este medio solicito su gentil colaboración con una nueva cotización para el proceso cuyo objeto es **ADQUISICIÓN DE TABLETS Y ACCESORIOS CON SOPORTE TÉCNICO Y MANTENIMIENTO PARA LA CORPORACIÓN FINANCIERA NACIONAL B.P.**, de acuerdo a las condiciones establecidas en el archivo "Términos de referencia" y anexos que se adjunta.

Agradezco de antemano su ayuda completando la información correspondiente en el archivo excel adjunto, y remitiéndola por este mismo medio con la respectiva firma y sello de responsabilidad de proveedor, representante legal, apoderado o procurador común (según el caso). La impresión del documento realizarla con su imagen corporativa.

Así mismo adjuntar el documento RUC de la persona natural o jurídica (según el caso), cédula de ciudadanía y papeleta de votación de la persona que firma la cotización.

Por cualquier consulta que tenga respecto a la información remitida, no dude en comunicarse conmigo, con mucho gusto atenderé sus inquietudes.

Saludos Cordiales,

Ing. Melissa Salazar

Especialista Técnico
SUBGERENCIA DE COMPRAS PUBLICAS
CORPORACIÓN FINANCIERA NACIONAL
• Avenida 9 de Octubre 200 y Pichincha
• Telf.: + (593 4) 256 0888 ext 1214
www.cfn.fin.ec
Guayaquil - Ecuador



EL DESARROLLO
ES AHORA

"El contenido de este correo electrónico y/o sus anexos son de carácter confidencial y para uso exclusivo de la persona natural o jurídica a quien se dirige. Cualquier uso, reproducción, distribución, copia, o cualquier otra acción respecto del mismo deberá realizarse previa autorización de la Corporación Financiera Nacional Banca Pública (CFN BP). Este correo debe ser utilizado únicamente para fines administrativos de la CFN B.P. La información enviada desde este correo electrónico, cumple con todas las normas legales establecidas en la LA LEY DE COMERCIO ELECTRÓNICO, FIRMAS ELECTRÓNICAS Y MENSAJES DE DATOS y su Reglamento General, vigente en el Ecuador."

Si usted no desea recibir este tipo de e-mails por parte de la Corporación Financiera Nacional B.P., favor envíe un correo con este detalle a bloqueo@cfn.fin.ec.

--

This message has been scanned for viruses and dangerous content by **E.F.A. Project**, and is believed to be clean.
[Click here to report this message as spam.](#)



RE: SOLICITUD DE COTIZACIÓN PARA LA CFN B.P. REFERENTE
ADQUISICIÓN DE TABLETS Y ACCESORIOS CON SOPORTE TÉCNICO Y
MANTENIMIENTO PARA LA CORPORACIÓN FINANCIERA NACIONAL B.P.
Maria Fernanda Torres

para:

'Melissa Salazar'

10/27/2020 09:51 a. m.

cc:

""Michelle Munoz""

Ocultar detalles

De: "Maria Fernanda Torres" <mtorres@cartimex.com>

Para: ""Melissa Salazar"" <mesalazar@cfn.fin.ec>

cc: ""Michelle Munoz"" <mimunoz@cfn.fin.ec>

0 Attachment



image001.jpg image002.jpg

Estimada Melissa , de acuerdo a su requerimiento indicamos que para poder importar estos productos se requiere un minimo de cantidad de 50 unidades, los equipos que mantenemos al momento en stock no cumplen con las características solicitadas, mil disculpas.

Maria Fernanda Torres
Ventas Corporativas
PBX: (593 4) 3714240 Ext. 442
Cel: (593 99) 5950704
E-mail: mtorres@cartimex.com
Skype: [mafertorres82@hotmail.com](https://www.hotmail.com)
Web: www.cartimex.com



De: Melissa Salazar [<mailto:mesalazar@cfn.fin.ec>]

Enviado el: miércoles, 14 de octubre de 2020 9:13

Para: mtorres@cartimex.com

CC: Michelle Munoz

Asunto: Rm: SOLICITUD DE COTIZACIÓN PARA LA CFN B.P. REFERENTE ADQUISICIÓN DE TABLETS Y ACCESORIOS CON SOPORTE TÉCNICO Y MANTENIMIENTO PARA LA CORPORACIÓN FINANCIERA NACIONAL B.P.

Estimado,

Gentil recordatorio, se está a la espera de lo solicitado en correo que antecede.

Saludos Cordiales,

Ing. Melissa Salazar
Especialista Técnico
SUBGERENCIA DE COMPRAS PUBLICAS
CORPORACIÓN FINANCIERA NACIONAL
• Avenida 9 de Octubre 200 y Pichincha
• Telf.: + (593 4) 256 0888 ext 1401
www.cfn.fin.ec
Guayaquil - Ecuador



EL DESARROLLO
ES AHORA

--- Remitido por Melissa Salazar/GYE/CFN con fecha 10/14/2020 09:12 a. m. ---

De: Melissa Salazar/GYE/CFN
 Para: mtorres@cartimex.com
 cc: Michelle Muncz/GYE/CFN@CFN, Kerly Moreno/GYE/CFN@CFN
 Fecha: 10/05/2020 12:45 p. m.
 Asunto: SOLICITUD DE COTIZACIÓN PARA LA CFN B.P. REFERENTE ADQUISICIÓN DE TABLETS Y ACCESORIOS CON SOPORTE TÉCNICO Y MANTENIMIENTO PARA LA CORPORACIÓN FINANCIERA NACIONAL B.P.

Estimado,

Reciba un cordial saludo por parte de la Corporación Financiera Nacional B.P.

Por este medio solicito su gentil colaboración con la cotización para el proceso cuyo objeto es **ADQUISICIÓN DE TABLETS Y ACCESORIOS CON SOPORTE TÉCNICO Y MANTENIMIENTO PARA LA CORPORACIÓN FINANCIERA NACIONAL B.P.**, de acuerdo a las condiciones establecidas en el archivo "Términos de referencia" y anexos que se adjunta.

Agradezco de antemano su ayuda completando la información correspondiente en el archivo excel adjunto, y remitiéndola por este mismo medio con la respectiva firma y sello de responsabilidad de proveedor, representante legal, apoderado o procurador común (según el caso). La impresión del documento realizarla con su imagen corporativa.

Así mismo adjuntar el documento RUC de la persona natural o jurídica (según el caso), cédula de ciudadanía y papeleta de votación de la persona que firma la cotización.

Por cualquier consulta que tenga respecto a la información remitida, no dude en comunicarse conmigo, con mucho gusto atenderé sus inquietudes.

Saludos Cordiales,

Ing. Melissa Salazar
Especialista Técnico
SUBGERENCIA DE COMPRAS PUBLICAS
CORPORACIÓN FINANCIERA NACIONAL
 • Avenida 9 de Octubre 200 y Pichincha
 • Telf.: + (593 4) 256 0888 ext 1401
www.cfn.fin.ec
 Guayaquil - Ecuador



EL DESARROLLO
ES AHORA

"El contenido de este correo electrónico y/o sus anexos son de carácter confidencial y para uso exclusivo de la persona natural o jurídica a quien se dirige. Cualquier uso, reproducción, distribución,

copia, o cualquier otra acción respecto del mismo deberá realizarse previa autorización de la Corporación Financiera Nacional Banca Pública (CFN B.P). Este correo debe ser utilizado únicamente para fines administrativos de la CFN B.P. La información enviada desde este correo electrónico, cumple con todas las normas legales establecidas en la LA LEY DE COMERCIO ELECTRÓNICO, FIRMAS ELECTRÓNICAS Y MENSAJES DE DATOS y su Reglamento General, vigente en el Ecuador."

Si usted no desea recibir este tipo de e-mails por parte de la Corporación Financiera Nacional B.P., favor envíe un correo con este detalle a bloqueo@cfn.fin.ec.

"El contenido de este correo electrónico y/o sus anexos son de carácter confidencial y para uso exclusivo de la persona natural o jurídica a quien se dirige. Cualquier uso, reproducción, distribución, copia, o cualquier otra acción respecto del mismo deberá realizarse previa autorización de la Corporación Financiera Nacional Banca Pública (CFN B.P). Este correo debe ser utilizado únicamente para fines administrativos de la CFN B.P. La información enviada desde este correo electrónico, cumple con todas las normas legales establecidas en la LA LEY DE COMERCIO ELECTRÓNICO, FIRMAS ELECTRÓNICAS Y MENSAJES DE DATOS y su Reglamento General, vigente en el Ecuador."

Si usted no desea recibir este tipo de e-mails por parte de la Corporación Financiera Nacional B.P., favor envíe un correo con este detalle a bloqueo@cfn.fin.ec.

--

This message has been scanned for viruses and dangerous content by **E.F.A. Project**, and is believed to be clean.
[Click here to report this message as spam.](#)

Microsoft Edge | https://catalogo.compraspublicas.gob.ec/Buscar/valor-tablet

SERCOP | **CATÁLOGO ELECTRÓNICO** | Ordenes de Compra Generadas: 000.000.001.929.548

Buscar en:

- Agentes Antineoplásicos e...
- Antineoplásicos (1)

Terminó de cargar / Tabla de 20 mg

Terminó de cargar / Tabla de 20 mg

https://catalogo.compraspublicas.gob.ec/producto/5720240131-8c9d4104-1610-4000-9000-000000000000

Microsoft Edge | https://catalogo.compraspublicas.gob.ec

SERCOP | **CATÁLOGO ELECTRÓNICO** | Ordenes de Compra Generadas: 000.000.001.929.548

CATEGORIAS

- Administración (14/11)
- Arquitectura
- Comunicación
- Construcción
- Electricidad
- Industria
- Medio Ambiente
- Seguridad
- Transporte
- Tratamiento de aguas y saneamiento

BIENES

- Baterías portables y cargantes metálicas
- Empleantes para uso eléctrico 2020 - 2022
- Luminarias para alumbrado público
- Postes de hormigón
- Sumideros, tapas de pozos y rejillas
- Transformadores
- Cabezales de pozos
- Conductores eléctricos
- Equipos de señalización, programación, instalación y puesta en funcionamiento
- Muebles de oficina 2019-2021
- Productos de acero para refuerzo de hormigón
- Suministros de limpieza new
- Tubos con costura
- Catizado 2019 - 2021
- Contenedores para desechos sólidos con diversos sistemas de carga
- Herrajes 2020 - 2022
- Láminas semielaboradas para placas de identificación vehicular
- Pneumáticos 2019-2021
- Productos para la industria petrolera
- Reactivos de análisis clínico
- Suministros de oficina new
- Tubos, tanques y cilindros de acero

https://catalogo.compraspublicas.gob.ec/categoria/34301010-4000-9000-000000000000

Internet Explorer browser window showing the SERCOP website. The address bar contains the URL: <https://catalogo.compraspublicas.gob.ec/buscar/valores+tablets>. The page header includes the SERCOP logo, a search bar with the text "tablets", and the title "CATÁLOGO ELECTRÓNICO". On the right side of the header, it says "Ordenes de Compra Generadas: 980,839,961,928,549" and "Iniciar sesión".

← Volver

No se encontraron elementos.



Hoja de Ruta

Fecha y hora generación: 2020-12-21 16:12:43 (GMT-5)

Generado por: Melissa Dioselina Salazar Salazar

Información del Documento			
No. Documento:	CFN-B.P.-GETI-2020-1202-M	Doc. Referencia:	--
De:	Sr. Mgs. José Marcelo Gaona Tapia, Gerente de Tecnologías de la Información, Corporación Financiera Nacional B.P.	Para:	Sra. Mgs. Michelle Marilys Muñoz Mazon, Gerente Administrativa Subrogante, Corporación Financiera Nacional B.P.
Asunto:	ALCANCE a Solicitud Inicio de Contratación para la ADQUISICIÓN DE TABLETS Y ACCESORIOS CON SOPORTE TÉCNICO Y MANTENIMIENTO PARA LA CORPORACIÓN FINANCIERA NACIONAL.	Descripción Anexos:	--
Fecha Documento:	2020-12-11 (GMT-5)	Fecha Registro:	2020-12-11 (GMT-5)

Ruta del documento						
Área	De	Fecha/Hora	Acción	Para	No. Días	Comentario
Subgerencia de Compras Públicas	Flor María Looz Cevallos (CFN-B.P.)	2020-12-11 12:53:53 (GMT-5)	Reasignar	Melissa Dioselina Salazar (CFN-B.P.)	0	Estimada Melissa, para su conocimiento y trámite respectivo de conformidad con la normativa legal vigente
Gerencia Administrativa	Michelle Marilys Muñoz Mazon (CFN-B.P.)	2020-12-11 16:37:24 (GMT-5)	Reasignar	Flor María Looz Cevallos (CFN-B.P.)	0	Elor Continuar de acuerdo a normativa vigente.
Gerencia de Tecnologías de la Información	José Marcelo Gaona Tapia (CFN-B.P.)	2020-12-11 10:36:18 (GMT-5)	Envío Electrónico del Documento		0	
Gerencia de Tecnologías de la Información	José Marcelo Gaona Tapia (CFN-B.P.)	2020-12-11 10:36:18 (GMT-5)	Firma Digital de Documento		0	Documento Firmado Electrónicamente
Gerencia de Tecnologías de la Información	José Marcelo Gaona Tapia (CFN-B.P.)	2020-12-11 10:35:57 (GMT-5)	Registro	Michelle Marilys Muñoz Mazon (CFN-B.P.)	0	

Memorando Nro. CFN-B.P.-GETI-2020-1202-M

Guayaquil, 11 de diciembre de 2020

PARA: Sra. Mgs. Michelle Marilys Muñoz Mazon
Gerente Administrativa Subrogante

ASUNTO: ALCANCE a Solicitud Inicio de Contratación para la ADQUISICIÓN DE TABLETS Y ACCESORIOS CON SOPORTE TÉCNICO Y MANTENIMIENTO PARA LA CORPORACIÓN FINANCIERA NACIONAL.

De mi consideración:

1. ANTECEDENTES

Como alcance al memorando *CFN-B.P.-GETI-2020-1093-M*, correspondiente a la solicitud de inicio del proceso para "ADQUISICIÓN DE TABLETS Y ACCESORIOS CON SOPORTE TÉCNICO Y MANTENIMIENTO PARA LA CORPORACIÓN FINANCIERA NACIONAL", enviado el 23 de Noviembre del año 2020, se procede a modificar documento habilitante en solicitud a requerimiento hecho por el SUBGERENTE GENERAL DE NEGOCIOS mediante memorando *CFN-B.P.-SGNE-2020-0353-M* con fecha 09 de Diciembre del año 2020, en cual se solicita:

...." Se requiere contar con 8 herramientas tecnológicas, las cuales cumplan con la función de un ordenador sin la característica del procesamiento de gran capacidad; que brinden la facilidad de la transportación; que tenga un tamaño mínimo equivalente a una hoja A5 y un tamaño máximo equivalente a una hoja A4; debe tener una capacidad de, al menos, equivalente a un pendrive de 128 Gb sin ningún accesorio adicional. "

Cabe mencionar que por la solicitud hecha por la Subgerencia General de Negocios se procede a modificar el nombre del objeto de contratación a: "ADQUISICIÓN DE TABLETS CON SOPORTE TÉCNICO Y MANTENIMIENTO PARA LA CORPORACIÓN FINANCIERA NACIONAL

2. JUSTIFICACIÓN

El Estatuto Orgánico por procesos de la CFN B.P., cita en cuanto a las Atribuciones y Responsabilidades de la Gerencia de Tecnologías de la Información lo siguiente:
"d. Articular los requerimientos de bienes y servicios en materia de desarrollo de soluciones informáticas, comunicaciones y tecnologías de la información y proponer su adquisición cuando sea procedente al organismo competente con el fin de mantener los niveles de disponibilidad, calidad y seguridad del Core Bancario y demás sistemas de información" En el "LIBRO II: NORMATIVA SOBRE ADMINISTRACIÓN, TÍTULO V: TECNOLOGÍA DE LA INFORMACIÓN, CAPÍTULO I: POLÍTICAS DE

Memorando Nro. CFN-B.P.-GETI-2020-1202-M

Guayaquil, 11 de diciembre de 2020

TECNOLOGÍA DE LA INFORMACIÓN, D. POLÍTICAS ESPECÍFICAS", de la Normativa de la CFN BP, Numeral "1. Para la gestión de tecnología de información", establece que: "d. Proveerá de manera directa y/o por medio de contratación a terceros los productos y servicios que requiera la CFN, en un entorno seguro, integrado y estandarizado".

SOLICITUD

En base a los antecedentes y la justificación indicada, solicito a usted se sirva gestionar la publicación del proceso de contratación, para la "**ADQUISICIÓN DE TABLETS CON SOPORTE TÉCNICO Y MANTENIMIENTO PARA LA CORPORACIÓN FINANCIERA NACIONAL**", en conformidad con la documentación habilitante adjunta.

Con sentimientos de distinguida consideración.

Atentamente,

Documento firmado electrónicamente

Mgs. José Marcelo Gaona Tapia
GERENTE DE TECNOLOGÍAS DE LA INFORMACIÓN

Anexos:

- tdr_tablets_geti_dic_2020.pdf

Copia:

Srta. Ing. Pamela Alexandra Proaño Mosquera
Ingeniero de Soporte a Usuarios 2

Srta. Ing. Kerly María Moreno Peñaherrera
Jefe de Adquisiciones

Sr. Ing. José André Játiva Ubillús
Subgerente de Diseño de Productos y Servicios

Sr. Ing. Nelson Andrés Guerrón Mera
Ingeniero de Desarrollo De Software

ng.



Firmado electrónicamente por:
**JOSE MARCELO
GAONA TAPIA**

Matriz Guayaquil: Av. 9 de Octubre #200 y Pichincha, Centro Financiero Público.
Oficina Principal Quito: Edificio Platinum G, Calle Iñaquito entre Corea y Av. Naciones Unidas, Torre A.
Oficinas: Ambato / Cuenca / Esmeraldas / Ibarra / Latacunga / Loja / Machala / Manta / Riobamba / Salinas.

TERMINOS DE REFERENCIA PARA LA ADQUISICIÓN DE TABLETS CON SOPORTE TÉCNICO Y MANTENIMIENTO PARA LA CORPORACIÓN FINANCIERA NACIONAL B.P.

I. ANTECEDENTES Y JUSTIFICACIÓN

La Corporación Financiera Nacional B.P., es una institución financiera pública, cuya misión es impulsar el desarrollo de los sectores productivos y estratégicos del Ecuador, a través de múltiples servicios financieros y no financieros alineados a las políticas públicas.

Para poder cumplir con sus objetivos Institucionales, usa diferentes servicios y herramientas tecnológicas para de esta manera servir a sus clientes de manera eficiente, ágil y oportuna.

Una de las funciones de la Gerencia de Tecnologías de la Información, de la Corporación Financiera Nacional B.P., es asegurar la fiabilidad, confidencialidad, integridad y disponibilidad de los aplicativos Institucionales, como se describe a continuación:

- **Confidencialidad:** garantizar que la información sea accesible sólo a aquellas personas autorizadas a tener acceso a la misma.
- **Integridad:** salvaguardar la totalidad y exactitud de la información, así como los métodos de procesamiento.
- **Disponibilidad:** garantizar que los usuarios autorizados tengan acceso a la información y a los recursos relacionados con la misma, siempre que lo requieran.

Al respecto, algunos funcionarios y funcionarias de la CFN B.P., para cumplir con los compromisos y misión que sus cargos implican deben trasladarse constantemente fuera de la ciudad, motivo por el cual necesitan atender y gestionar dichos temas desde el lugar donde se encuentren y de esta manera agilizar las gestiones inherentes a la institución.

Para poder cumplir con sus objetivos Institucionales, usa diferentes servicios y herramientas tecnológicas para de esta manera servir a sus clientes de manera eficiente, ágil y oportuna.

La Subgerencia General de Negocios tiene como misión:

- Dirigir los procesos sustantivos a su cargo y facilitar el acceso a los productos y servicios financieros y no financieros con los que cuenta la Corporación Financiera Nacional B.P. a los potenciales clientes, velando por la calidad de su cartera y por el cumplimiento de las metas de negocio de la Corporación, así como de los objetivos institucionales.

Y tiene entre sus atribuciones y responsabilidades principales:

- b. Establecer y evaluar las estrategias para impulsar los productos y servicios financieros y no financieros;
- c. Evaluar el cumplimiento de las metas de colocación de productos y servicios financieros, así como la recuperación de cartera de estos productos financieros, y la eficiente prestación de los servicios no financieros en las sucursales a nivel nacional en coordinación con la Gerencia Regional y demás gerencias de la institución de acuerdo con sus competencias;

Por lo que, para cumplir con la misión y compromisos de las unidades a mi cargo, es necesario trasladarse constantemente fuera de la ciudad y atender temas institucionales desde el lugar donde nos encontremos de una manera ágil y oportuna.

También, buscando hacer cumplir el Acuerdo Ministerial No. 131-2010, publicado en el Registro Oficial No. 284 de 22 de septiembre de 2010, el Ministerio del Ambiente expidió las Políticas Generales para Promover las Buenas Prácticas Ambientales en Entidades del Sector Público, tendientes a lograr mayor eficiencia en la gestión de desechos, papel, agua, energía eléctrica y transporte, así como para la compra de productos, bienes y servicios, tendientes a la reducción de la contaminación y los impactos ambientales negativos.

1.1. JUSTIFICACIÓN

El Estatuto Orgánico por procesos de la CFN B.P., cita en cuanto a las Atribuciones y Responsabilidades de la Gerencia de Tecnologías de la Información lo siguiente:

“d. Articular los requerimientos de bienes y servicios en materia de desarrollo de soluciones informáticas, comunicaciones y tecnologías de la información y proponer su adquisición cuando sea procedente al organismo competente con el fin de mantener los niveles de disponibilidad, calidad y seguridad del Core Bancario y demás sistemas de información.”

En el “LIBRO II: NORMATIVA SOBRE ADMINISTRACIÓN, TÍTULO V: TECNOLOGÍA DE LA INFORMACIÓN, CAPÍTULO I: POLÍTICAS DE TECNOLOGÍA DE LA INFORMACIÓN, D. POLÍTICAS ESPECÍFICAS”, de la Normativa de la CFN BP, Numeral “1. Para la gestión de tecnología de información”, establece que: “d. Proveerá de manera directa y/o por medio de contratación a terceros los productos y servicios que requiera la CFN, en un entorno seguro, integrado y estandarizado”.

Por lo expuesto, la Gerencia de Tecnologías de la Información ha determinado la necesidad de realizar la **ADQUISICIÓN DE TABLETS CON SOPORTE TÉCNICO Y MANTENIMIENTO PARA LA CORPORACIÓN FINANCIERA NACIONAL B.P.**

2. OBJETO DE LA CONTRATACIÓN

Adquisición de tablets con soporte técnico y mantenimiento para la Corporación Financiera Nacional B.P.

3. OBJETIVOS DE LA CONTRATACIÓN

Dotar de las herramientas tecnológicas necesarias (tablets), que permitan al personal de la CFN B.P. tener fluidez en la comunicación y gestión de su trabajo fuera de las instalaciones de la Institución y de esta manera se dé cumplimiento a la misión inherente a sus cargos.

Reemplazar las herramientas tecnológicas (tablets) que ya cumplieron su periodo de vigencia tecnológica, por equipos nuevos que permitan la descarga de nuevas versiones y actualizaciones de software que coadyuvan al trabajo diario que realizan las autoridades de la institución.

4. ALCANCE

La institución requiere los ítems que se indican a continuación:

ÍTEM	DETALLE	TOTAL
1	Tablets.	8

2	Servicio de mantenimiento preventivo de los equipos tecnológicos. (Anual) - un mantenimiento preventivo por año.	8
---	--	---

5 METODOLOGÍA DE TRABAJO

Para la presente contratación se han considerado las siguientes actividades:

- El proveedor deberá entregar las tablets solicitadas al Administrador de la Orden de Compra de acuerdo a lo detallado en el acápite de Productos Esperados y conforme a las condiciones establecidas en el presente documento y la Orden de Compra, dentro del plazo establecido, en las oficinas de la CFN B.P. Sucursal Mayor Quito Guayaquil, ubicadas en la calle Iñaquito N36A entre Naciones Unidas y Corea, Edificio Platinum G.
- A la fecha de entrega de las tablets el proveedor entregará la correspondiente Garantía de acuerdo a lo detallado en el Anexo 4. La garantía técnica de las tablets será de al menos 1 año. En caso de presentarse el reporte de un equipo defectuoso por parte del Administrador de la Orden de Compra, el proveedor realizará la respectiva reposición de un equipo nuevo de iguales o mejores características. La entrega la realizará en un tiempo máximo de 30 días.

Adicionalmente, para la ejecución de la contratación, el proveedor considerará lo que se establece a continuación:

Acuerdo para la gestión de Riesgo Operativo – SB:

a) Acuerdo de nivel de servicio (Aplica para mantenimientos correctivos- bajo demanda)

De conformidad a lo establecido en la NORMATIVA DE LA SUPERINTENDENCIA DE BANCOS, en el LIBRO I.- NORMAS DE CONTROL PARA LAS ENTIDADES DE LOS SECTORES FINANCIEROS PÚBLICO Y PRIVADO, TÍTULO IX. - DE LA GESTIÓN Y ADMINISTRACIÓN DE RIESGOS, CAPÍTULO V.- NORMA DE CONTROL PARA LA GESTIÓN DEL RIESGO OPERATIVO, SECCIÓN VI. - SERVICIOS PROVISTOS POR TERCEROS, ARTÍCULO 14, Literal b, numeral i: “Niveles mínimos de calidad del servicio acordado;”, el proveedor previa suscripción de la orden de compra, deberá presentar debidamente suscrito el “ACUERDO DE NIVEL DE SERVICIO”, donde se estipule como mínimo lo siguiente:

Únicamente se aplicará el presente Acuerdo en caso de Mantenimientos correctivos que son bajo demanda en donde se efectuarán los siguientes niveles:

- **Incidentes de Nivel Alto** (Cuando el evento o incidente no permiten continuar con el trabajo o el equipo se encuentre no funcional): El proveedor deberá dar una primera respuesta para solucionar el inconveniente en un tiempo máximo de 2 horas de reportado el error por el Administrador de la orden de compra.
- **Incidentes de Nivel Medio** (Cuando se tenga una degradación del funcionamiento de los equipos; pero esta aún no afecta la disponibilidad del bien): El proveedor deberá dar una primera respuesta para solucionar el inconveniente en un periodo máximo 4 horas después de reportado el error por el Administrador de la orden de compra.
- **Incidentes de Nivel Bajo** (Cuando no hay afectación a la disponibilidad del bien o no hay degradación del funcionamiento del equipo, pero se requiere ejecutar un mantenimiento): El proveedor deberá dar una primera respuesta para solucionar el inconveniente en un

periodo máximo de 8 horas después de reportado el error por el Administrador de la orden de compra.

Nivel de escalamiento para los incidentes:

- **Primer nivel:** Mediante correo electrónico, la Corporación Financiera Nacional B.P. realizará el seguimiento respectivo del caso reportado.
- **Segundo nivel:** El proveedor deberá proporcionar soporte local en sitio, según sea requerido, de conformidad a los niveles de incidentes establecidos en el Acuerdo de Nivel de Servicio; para ello, el proveedor deberá contar con técnicos certificados para clarificar, aislar y resolver problemas relacionados con la infraestructura objeto de la contratación.
- **Tercer nivel:** Cuando sea requerido, el proveedor, escalará el caso al siguiente nivel de soporte en un Centro Internacional de Soporte Técnico del fabricante. El número de caso asignado por el Centro Internacional de Soporte Técnico del fabricante deberá ser proporcionado al cliente, esto es a la Corporación Financiera Nacional B.P., para efectos de seguimiento, y será obligación del proveedor mantener informados del estado/progreso en la resolución del caso, a los técnicos autorizados del cliente, por el Administrador de la orden compra.

Notificación de Incidentes

- Para la atención de incidentes la Corporación Financiera Nacional B.P., a través del Administrador de la Orden de Compra, notificará sus pedidos vía correo electrónico al proveedor, según la información registrada en el Anexo 5: "Información de Contacto del Proveedor" y en la Orden de Compra.

b) Acuerdo de confidencialidad de la información y datos (Aplica para mantenimientos correctivos y preventivos)

De conformidad a lo establecido en la **NORMATIVA DE LA SUPERINTENDENCIA DE BANCOS**, en el **LIBRO I.- NORMAS DE CONTROL PARA LAS ENTIDADES DE LOS SECTORES FINANCIEROS PÚBLICO Y PRIVADO, TÍTULO IX.- DE LA GESTIÓN Y ADMINISTRACIÓN DE RIESGOS, CAPÍTULO V.- NORMA DE CONTROL PARA LA GESTIÓN DEL RIESGO OPERATIVO, SECCIÓN VI.- SERVICIOS PROVISTOS POR TERCEROS, ARTICULO 14, Literal b, Numeral vi:** "Confidencialidad de la información y datos;", el proveedor previa suscripción de la orden de compra, deberá presentar debidamente suscrito el "ACUERDO DE CONFIDENCIALIDAD DE LA INFORMACIÓN Y DATOS", donde se estipule como mínimo lo siguiente:

Se aplicará el presente Acuerdo en caso de Mantenimientos correctivos (bajo demanda) y preventivos (planificados) en donde se efectuarán los siguientes niveles:

- Será responsabilidad del proveedor el guardar absoluta reserva sobre la información y las aplicaciones de propiedad de la Corporación Financiera Nacional B.P. que acceda o le sean confiadas en virtud de la ejecución, desarrollo o cumplimiento de la orden de compra, inclusive la información que pueda ser expuesta debido a vulnerabilidades en los sistemas de la CFN B.P.
- La inobservancia de lo manifestado dará lugar a que la Corporación Financiera Nacional B.P. ejerza las acciones legales, civiles y penales correspondientes determinadas en el Código Orgánico Integral Penal.
- El proveedor será responsable del cumplimiento del acuerdo por parte del personal que empleare para la ejecución de la orden de compra.

- El proveedor no podrá asistir a entrevistas o sustentar el caso ante ningún medio de comunicación, a menos que reciba autorización escrita del representante legal de la Corporación Financiera Nacional B.P., caso en el cual deberá preparar su exposición conjuntamente con la máxima autoridad, debiendo sustentar la posición institucional de la CFN B.P. con prudencia, evitando el menoscabo de la imagen institucional.
- El proveedor se compromete a que el personal a su cargo guarde el mismo nivel de confidencialidad sobre la información recibida con el mismo grado de cautela con el que protege su propia información.
- El proveedor deberá firmar el Acuerdo de confidencialidad de la información y datos, previo a la suscripción de la orden de compra.

c) Acuerdo de Equipo de Trabajo y Supervisor del Contrato

De conformidad a lo establecido en la **NORMATIVA DE LA SUPERINTENDENCIA DE BANCOS**, en el **LIBRO I.- NORMAS DE CONTROL PARA LAS ENTIDADES DE LOS SECTORES FINANCIEROS PÚBLICO Y PRIVADO, TITULO IX.- DE LA GESTIÓN Y ADMINISTRACIÓN DE RIESGOS, CAPITULO V.- NORMA DE CONTROL PARA LA GESTION DEL RIESGO OPERATIVO, SECCIÓN VI.- SERVICIOS PROVISTOS POR TERCEROS, ARTICULO 14, Literal b; Numeral viii: "Definición del equipo de contraparte y administrador del contrato tanto de la entidad controlada como del proveedor;"**, el proveedor previa suscripción de la orden de compra, deberá presentar debidamente suscrito el **"ACUERDO DEL EQUIPO DE TRABAJO Y SUPERVISOR DE LA ORDEN DE COMPRA"**, donde se establezca y estipule como mínimo lo siguiente:

- Datos del supervisor de la orden de compra.
- Datos del personal técnico que conforman el equipo de trabajo.

Este acuerdo deberá estar firmado por cada persona asignada.

6. INFORMACIÓN QUE DISPONE LA ENTIDAD

La institución actualmente cuenta con tablets en la Matriz Guayaquil de la CFN B.P., sin embargo, estos equipos ya cumplieron su período de vigencia tecnológica por lo cual ya no pueden ser re asignados a otros funcionarios o funcionarias.

7. PRODUCTOS O SERVICIOS ESPERADOS

Los productos esperados para la presente adquisición son:

ITEM	DETALLE	TOTAL
1	Tablets	8
2	Servicio de mantenimiento preventivo de los equipos tecnológicos. (ANUAL): un (1) mantenimiento preventivo por año.	8

7.1. DETALLE DE LOS PRODUCTOS O SERVICIOS REQUERIDOS

NRO.	ITEM	REQUERIMIENTO
1	Tipo	Tablet
	Peso	Expresado en unidades de Kg

	Procesador	Procesador de 4 núcleos mínimo de 1.4Ghz
	Almacenamiento	128 GB
	Memoria RAM	Mínimo 4 GB
	Cámaras	Cámara Trasera mínima de 8 MP Cámara delantera mínima de 4MP Zoom óptico de 2x Fotos Panorámicas
	Sonido	Altavoces integrados
	Micrófono	Micrófonos con calidad alta para llamadas y grabación de audio y video.
	Conexión	WI-FI 6 802.11ax Bluetooth 5.0
	Pantalla	Tamaño mínimos de 7" y máximo de 12" Amplia gama de colores
	Año Modelo	2020
	Batería	Mínima de 4000 mAh
	Sensores	Acelerómetro Sensor de Luz ambiental
	Idioma	Español
	Servicio de mantenimiento	
2	Servicio de mantenimiento preventivo o correctivo de los equipos tecnológicos.	Un (1) mantenimiento preventivo por año, durante el período de garantía de los bienes ofertados (3 años). Mantenimiento correctivo, exclusivamente bajo demanda, durante el período de garantía de los bienes ofertados (3 años).

7.2. MANTENIMIENTO PREVENTIVO

El mantenimiento en la ejecución de la Orden de Compra contempla lo siguiente:

- El proveedor deberá garantizar un (1) mantenimiento preventivo por año, durante el período de garantía de los bienes adquiridos (3 años).
- Los mantenimientos preventivos no deberán interferir con las actividades cotidianas en las dependencias de la Corporación Financiera Nacional B.P. El proveedor dentro de las 48 horas luego de la entrega total de los bienes debe entregar al Administrador de la Orden de Compra una propuesta del cronograma anual de los mantenimientos, el cual puede ser modificado en

coordinación con el Administrador de la Orden de Compra.

- Incluya mantenimiento físico del equipo y mantenimiento lógico (actualizaciones)

7.3. MANTENIMIENTO CORRECTIVO

- Los mantenimientos correctivos se realizarán bajo demanda, siempre y cuando las tablets tengan un problema a nivel de software (lógico) el cual haya dañado de forma crítica el Sistema Operativo, una vez que el incidente sea reportado por la Corporación Financiera Nacional B.P., según lo establecido en el Acuerdo de Nivel de Servicio.

8. PLAZO TOTAL DE LA CONTRATACIÓN (DÍAS)

El plazo total de la ejecución de la Orden de Compra será de 1149 días calendario, contados a partir de la suscripción de la orden de compra, desglosados de la siguiente manera:

- 45 días calendario, para la entrega de los equipos, contados a partir de la fecha de suscripción de la orden de compra.
- 1095 días calendario, que corresponden al año del periodo de garantía de los bienes contratados, para la provisión de los servicios de soporte técnico, y mantenimiento preventivo de los equipos, contados a partir de la entrega de los mismos.

9. PERSONAL TÉCNICO / RECURSOS

- 1 Supervisor de la Orden de Compra.

Nivel de estudio: Título de Tercer nivel o Superior, para lo cual deberá adjuntar copia del título o impresión del SENESCYT.

Titulación académica: Informática, Administración de Empresas o afines.

Función: Coordinará las actividades para el cumplimiento de la orden de compra.

Experiencia: 1 año de experiencia.

- 1 Técnico certificado.

Nivel de estudio: Título de Tercer nivel o Superior, para lo cual deberá adjuntar copia del título o impresión del SENESCYT.

Titulación académica: Informática o afines.

Función: Ejecutarán el mantenimiento, configuración, capacitación, soporte técnico y demás actividades técnicas del cumplimiento de la orden de compra, así como de la respectiva garantía técnica.

Experiencia: 1 año de experiencia en mantenimiento, soporte de dispositivos tecnológicos.

10. FORMA DE PAGO

La Corporación Financiera Nacional B.P. pagará al proveedor el valor total de la orden de compra, de acuerdo al siguiente detalle:

El 100% del valor de los equipos, se cancelará una vez que el proveedor entregue los equipos objeto de la contratación, según las especificaciones técnicas establecidas en el presente documento, una vez que el proveedor haya cumplido con la entrega de lo siguiente:

- Acuerdo de Nivel de Servicio – Anexo 1
- Acuerdo de Confidencialidad de la Información y Datos – Anexo 2
- Acuerdo del equipo de trabajo y supervisor de la orden de compra - Anexo 3
- Garantía Técnica - Anexo 4

- Información de contacto del proveedor – Anexo 5
- Acta de Entrega Recepción Parcial
- Informe de conformidad del Administrador de la Orden de Compra.
- Factura

El valor del servicio del mantenimiento preventivo-correctivo de los equipos, se pagará en una sola cuota anual vencida, una vez que el proveedor haya cumplido con la entrega de lo siguiente:

- Informe de conformidad del Administrador del Servicio Recibido
- Factura

11. OBLIGACIONES DE LAS PARTES

11.1. OBLIGACIONES DEL CONTRATISTA

Son obligaciones del proveedor, las siguientes:

- Entrega y cumplimiento de los equipos objeto de la contratación de acuerdo a las condiciones establecidas en el presente documento y la Orden de Compra.
- Designar a un Supervisor del servicio, quien será responsable de coordinar las actividades para el cumplimiento de la misma, junto con el Administrador de la orden de compra, designado por la Corporación Financiera Nacional B.P.
- Asumir todos los costos adicionales por las actualizaciones de software, mantenimientos y soporte técnico correspondientes, que se generen durante el tiempo de ejecución de la orden de compra.
- El proveedor deberá dar solución a los problemas que se presenten en la ejecución de la orden de compra, en forma oportuna.
- Suscribir los siguientes documentos requeridos por Gestión de Riesgo Operativo – SB:
 - Acuerdo de Nivel de Servicio - Anexo 1.
 - Acuerdo de Confidencialidad de la Información y Datos - Anexo 2.
 - Acuerdo del Equipo de Trabajo y Supervisor de la Orden de Compra- Anexo 3.
 - Garantía Técnica - Anexo 4.
 - Información de Contacto del Proveedor – Anexo 5.
- A la fecha de entrega de las tablets el proveedor entregará la correspondiente Garantía de acuerdo a lo detallado en el Anexo 4.
- Además, dentro de las 48 horas luego de la entrega total de los equipos, el proveedor deberá entregar al Administrador de la Orden de Compra, los siguientes documentos debidamente suscritos:
 - Certificado del Centro Internacional de Soporte Técnico del fabricante, de ser el caso para América Latina.
 - Propuesta del cronograma anual de los mantenimientos preventivos.
- Suscribir las actas de entrega recepción, parcial y definitiva, según corresponda de acuerdo a la ejecución de la Orden de Compra, de conformidad a lo dispuesto en el artículo 124 del Reglamento a la Ley Orgánica del Sistema Nacional de Contratación Pública; y, en general, cumplir con las obligaciones derivadas de la Orden de Compra.

11.2. OBLIGACIONES DEL CONTRATANTE

Son obligaciones del contratante, las siguientes:

- Brindar las facilidades y accesos correspondientes para que el personal técnico del proveedor realice las actividades de conformidad a lo establecido en la Orden de Compra.
- Designar un Administrador de la Orden de Compra.
- Suscribir las actas de entrega recepción, parcial y definitiva, según corresponda de acuerdo a la ejecución de la Orden de Compra, de conformidad a lo dispuesto en el artículo 124 del Reglamento a la Ley Orgánica del Sistema Nacional de Contratación Pública; y, en general, cumplir con las obligaciones derivadas de la Orden de Compra.

12. GARANTÍAS

El proveedor adjudicado, a la fecha de entrega de las tablets, el proveedor entregará la correspondiente Garantía de acuerdo a lo detallado en el Anexo 4, en la que se avale el buen funcionamiento de los equipos; así como el cumplimiento de todos los servicios de mantenimiento preventivo-correctivo, en la que consten los requerimientos establecidos referentes a reemplazos de partes, de conformidad al Acuerdo de Nivel de Servicio, en base a los términos detallados en el presente documento, contados a partir del acta de entrega - recepción de los equipos, durante un año calendario.

Para la garantía técnica, la Corporación Financiera Nacional B.P. no asumirá costo adicional para las actualizaciones de Software, Firmware, Parches de Seguridad, cambio de partes, piezas, accesorios o mano de obra; estos costos deben ser asumidos por el contratista, durante el tiempo de ejecución de la orden de compra.

13. MULTAS

Por cada día de retardo en el cumplimiento de la ejecución de las obligaciones contractuales, se aplicará la multa de UNO POR MIL (1 X 1.000) sobre el porcentaje de las obligaciones que se encuentran pendientes de ejecutarse conforme lo establecido en el contrato, de acuerdo a lo establecido en el Art. 71 de la LOSNCP vigente.

Elaborado por:	Aprobado por:
 <p>Firmado digitalmente por NELSON ANDRES GUERRON MERA Fecha: 2020.12.09 16:19:44 -05'00'</p> <p>Ing. Andrés Guerrón Mera Ing. de Desarrollo de Sistemas.</p>	<p>Firmado digitalmente por JOSE MARCELO GAONA TAPIA Fecha: 2020.12.09 16:36:56 -05'00'</p> <p>JOSE MARCELO GAONA TAPIA</p> <p>Ing. Marcelo Gaona Gerente de Tecnologías de la Información.</p>

ANEXO 1

ACUERDO DE NIVEL DE SERVICIO PARA MANTENIMIENTO CORRECTIVO (A NIVEL DE SOFTWARE BAJO DEMANDA)

Yo,, en mi calidad de REPRESENTANTE LEGAL de con RUC, de conformidad con lo establecido en la **NORMATIVA DE LA SUPERINTENDENCIA DE BANCOS**, en el Libro I.- **NORMAS DE CONTROL PARA LAS ENTIDADES DE LOS SECTORES FINANCIEROS PÚBLICO Y PRIVADO**, TÍTULO IX.- **DE LA GESTIÓN Y ADMINISTRACIÓN DE RIESGOS**, CAPÍTULO V.- **NORMA DE CONTROL PARA LA GESTIÓN DEL RIESGO OPERATIVO**, SECCIÓN VI.- **SERVICIOS PROVISTOS POR TERCEROS**, ARTÍCULO 14, Literal b, numeral i: "Niveles mínimos de calidad del servicio acordado;", me comprometo a brindar el servicio contratado dentro a la **ADQUISICIÓN DE TABLETS CON SOPORTE TÉCNICO Y MANTENIMIENTO PARA LA CORPORACIÓN FINANCIERA NACIONAL B.P** conforme a:

Únicamente se aplicará el presente Acuerdo en caso de Mantenimientos correctivos los cuales son enfocados a nivel de software (lógico) de las tablets, los mismos que se efectuarán bajo demanda en los siguientes niveles:

Nivel de Atención	Tiempo máximo de Solución	Casos a los que Aplica
Alto	2 horas	Cuando el evento o incidente no permita continuar con el trabajo o el equipo se encuentre no funcional.
Medio	4 horas	Cuando se tenga una degradación del funcionamiento de los equipos; pero está aún no afecta la disponibilidad del bien.
Bajo	8 horas	Cuando no hay afectación a la disponibilidad del bien o no hay degradación del funcionamiento del equipo, pero se requiere ejecutar un mantenimiento.

Notificación de Incidentes

Para la atención de incidentes la Corporación Financiera Nacional B.P., a través del Administrador de la Orden de Compra, notificará sus pedidos vía correo electrónico al contratista, según la información registrada en el anexo: "Información de Contacto del Proveedor" y en la Orden de Compra.

El tiempo máximo para solución de incidentes cuando se trate de reemplazo de piezas, partes o equipos es de "48 horas". Entendiendo por solución la identificación de la causa, las acciones correctivas y el restablecimiento del estado normal de operatividad; es decir, que el problema detectado haya sido resuelto en su totalidad y los equipos queden en estado operativo.

**FIRMA DEL PROVEEDOR, SU REPRESENTANTE LEGAL, APODERADO O PROCURADOR
 COMÚN (según el caso)**

(LUGAR Y FECHA)

ANEXO 2

ACUERDO DE CONFIDENCIALIDAD DE LA INFORMACIÓN Y DATOS

Yo,, en mi calidad de REPRESENTANTE LEGAL de, con RUC, de conformidad con lo establecido en la NORMATIVA DE LA SUPERINTENDENCIA DE BANCOS, en el Libro I.- NORMAS DE CONTROL PARA LAS ENTIDADES DE LOS SECTORES FINANCIEROS PÚBLICO Y PRIVADO, TITULO IX.- DE LA GESTIÓN Y ADMINISTRACIÓN DE RIESGOS, CAPITULO V.- NORMA DE CONTROL PARA LA GESTIÓN DEL RIESGO OPERATIVO, SECCIÓN VI.- SERVICIOS PROVISTOS POR TERCEROS, ARTICULO 14, Literal.b.Numeral vi: "Confidencialidad de la información y datos;", me comprometo a mantener la confidencialidad de la información y datos dentro a la **ADQUISICIÓN DE TABLETS CON SOPORTE TÉCNICO Y MANTENIMIENTO P.**, conforme a:

- Será mi responsabilidad guardar absoluta reserva sobre la información y las aplicaciones de propiedad de la Corporación Financiera Nacional B.P. que acceda o sean confiadas en virtud de la ejecución, desarrollo o cumplimiento de la orden de compra, inclusive la información que pueda ser expuesta debido a vulnerabilidades en los sistemas de la CFN B.P.
- La inobservancia de lo manifestado dará lugar a que la Corporación Financiera Nacional B.P. ejerza las acciones legales, civiles y penales correspondientes determinadas en el Código Orgánico Integral Penal.
- Seré responsable del cumplimiento del acuerdo por parte del personal que empleare para la ejecución de la orden de compra.
- No podré asistir a entrevistas o sustentar el caso ante ningún medio de comunicación, a menos que reciba autorización escrita del representante legal de la Corporación Financiera Nacional B.P., caso en el cual deberá preparar su exposición conjuntamente con la máxima autoridad, debiendo sustentar la posición institucional de la CFN B.P. con prudencia, evitando el menoscabo de la imagen institucional.
- Me comprometo a que el personal a mi cargo guardé el mismo nivel de confidencialidad sobre la información recibida con el mismo grado de cautela con el que protejo mi propia información.

FIRMA DEL PROVEEDOR, SU REPRESENTANTE LEGAL, APODERADO O PROCURADOR COMÚN (según el caso)

(LUGAR Y FECHA)

ANEXO 3

ACUERDO DE EQUIPO DE TRABAJO Y SUPERVISOR DE LA ORDEN DE COMPRA

Yo,, en mi calidad de persona natural / REPRESENTANTE LEGAL de, de profesión, con número de cédula, me comprometo a prestar los servicios acorde a lo señalado en el Libro I.- NORMAS DE CONTROL PARA LAS ENTIDADES DE LOS SECTORES FINANCIEROS PÚBLICO Y PRIVADO, TITULO IX.- DE LA GESTIÓN Y ADMINISTRACIÓN DE RIESGOS, CAPITULO V.- NORMA DE CONTROL PARA LA GESTIÓN DEL RIESGO OPERATIVO, SECCIÓN VI.- SERVICIOS PROVISTOS POR TERCEROS, ARTICULO 14, numeral b., viii. "Definición del equipo de contraparte y administrador/supervisor del contrato tanto de la entidad controlada como del proveedor", de la Codificación de Resoluciones de la Junta Bancaria y de la Superintendencia de Bancos, el contratista deberá cumplir con lo establecido en el "ACUERDO DEL EQUIPO DE TRABAJO Y ADMINISTRADOR/SUPERVISOR DE LA ORDEN DE COMPRA"

En el acuerdo del equipo de trabajo y administrador/supervisor de la orden de compra se incluye como mínimo las siguientes obligaciones:

- Designar un supervisor de la orden de compra por parte del proveedor.
- Definir el equipo de trabajo designado para brindar el servicio.

FIRMA DEL PROVEEDOR, SU REPRESENTANTE LEGAL, APODERADO O PROCURADOR COMÚN (según el caso)

(LUGAR Y FECHA)

ANEXO 4

GARANTÍA TÉCNICA

Yo,, en mi calidad de REPRESENTANTE LEGAL de, con RUC..... constituyo a favor de la Corporación Financiera Nacional B.P. la presente GARANTÍA TÉCNICA sobre todos los equipos tecnológicos que se contemplan dentro de los términos de referencia del proceso de contratación de la "ADQUISICION DE TABLETS CON SOPORTE TÉCNICO Y MANTENIMIENTO PARA LA CORPORACION FINANCIERA NACIONAL PARA LA CORPORACION FINANCIERA NACIONAL B.P.", ejecutado por la Corporación Financiera Nacional CFN B.P. declaro bajo juramento y en pleno conocimiento de las consecuencias legales que conllevan faltar a la verdad, que:

En mi calidad de Contratista certifico que los bienes correspondientes a la "ADQUISICIÓN DE TABLETS CON SOPORTE TÉCNICO Y MANTENIMIENTO PARA LA CORPORACION FINANCIERA NACIONAL" cumplen con los requisitos exigidos por la Corporación Financiera Nacional B.P., en su calidad de Contratante.

GARANTÍA

La garantía contempla:

- La reparación
- La reposición;
- Cambio del equipo por el fabricante de ser necesario o el cambio de las partes defectuosas;
- Reposición temporal de los bienes durante los trabajos de mantenimiento que impida su utilización, de ser el caso;
- Reemplazo de componentes, partes, piezas homologadas por el fabricante o el equipo completo de ser necesario;
- Derecho a actualización de las versiones de Software, Firmware, Parches de Seguridad de los equipos, durante el período de validez de la garantía técnica.
- Los gastos de transportación derivados del cumplimiento de la presente garantía; y, la mano de obra que se requiera para la ejecución de los trabajos y/o servicios enumerados previamente.
- Asistencia técnica de conformidad con el acuerdo de nivel de servicios, durante el período de validez de la garantía técnica para los equipos, por el contratista.
- Con la entrega del bien, entregar la garantía técnica de los equipos por 5 años (contados a partir de la fecha de entrega – recepción total de los bienes adquiridos).

VIGENCIA DE LA GARANTÍA

- La GARANTÍA TÉCNICA, entrará en vigencia a partir de la firma del acta de entrega recepción total de los bienes objeto de la Orden de Compra.
- En el evento que deba ejecutarse la garantía, el tiempo de atención será de conformidad a lo establecido en el Acuerdo de Nivel de Servicio, contados desde la recepción de la comunicación vía correo electrónico, según información registrada en el Anexo 5: "Información de Contacto del Proveedor", en el que debe ejecutarse la reparación, reposición, o cambio del bien y/o componentes, partes, piezas homologadas por el fabricante, sin costo adicional para la Corporación Financiera Nacional B.P., incluido traslado y la gestión que se realice para el cumplimiento de la garantía.

EXCEPCIONES

La garantía no será válida para los casos siguientes:

- Mal uso o manipulación de los bienes de manera distinta a lo especificado en el manual del producto.
- Modificación, alteración o adaptación sin consentimiento por escrito del Contratista.
- Uso indebido de químicos no permitidos para la limpieza.
- Variaciones de voltaje y/o descargas eléctricas.
- Golpes o agentes externos que causen daños sustanciales que permitan el normal funcionamiento de los bienes adquiridos.
- Casos fortuitos (desastres naturales).

SUSPENSIÓN PLAZO DE VIGENCIA

El plazo de vigencia de la garantía se suspende durante el tiempo que se realicen las modificaciones, arreglos o reemplazos por aplicación de la garantía.

El período de suspensión comenzará desde que la Contratante ponga los bienes a la disposición del Contratista y finalizará con la entrega de los bienes reparados o sustituidos.

Por lo tanto, la garantía se ampliará por el tiempo que haya durado la reparación o sustitución.

Particular que se pone en conocimiento para los fines pertinentes.

FIRMA DEL PROVEEDOR, SU REPRESENTANTE LEGAL, APODERADO O PROCURADOR COMÚN (según el caso)

(LUGAR Y FECHA)



ANEXO 5

INFORMACIÓN DE CONTACTO DEL PROVEEDOR

Yo, en mi calidad de REPRESENTANTE LEGAL de
....., con RUC, indico la información de contacto para brindar
el servicio dentro a la **ADQUISICIÓN DE TABLETS PARA LA CORPORACION FINANCIERA
NACIONAL B.P.**, conforme a:

Nombre de la empresa:

Persona de contacto:

Dirección:

Ciudad:

Teléfono fijo:

Teléfono móvil:

Correo electrónico:

Portal/sitio web:

.....
**FIRMA DEL PROVEEDOR, SU REPRESENTANTE LEGAL, APODERADO O
PROCURADOR COMÚN (según el caso)**

(LUGAR Y FECHA)



**Rm: SOLICITUD DE COTIZACIÓN PARA LA CFN B .P. REFERENTE
ADQUISICIÓN DE TABLETS Y ACCESORIOS CON SOPORTE TÉCNICO Y
MANTENIMIENTO PARA LA CORPORACIÓN FINANCIERA NACIONAL B .P.**

Melissa Salazar para: mtorres
cc: Michelle Munoz

10/14/2020 09:13 a. m.

De: Melissa Salazar/GYE/CFN
Para: mtorres@cartimex.com
cc: Michelle Munoz/GYE/CFN@CFN

Estimado,

Gentil recordatorio, se está a la espera de lo solicitado en correo que antecede.

Saludos Cordiales,

Ing. Melissa Salazar
Especialista Técnico
SUBGERENCIA DE COMPRAS PUBLICAS
CORPORACIÓN FINANCIERA NACIONAL

• Avenida 9 de Octubre 200 y Pichincha
• Telf.: + (593 4) 256 0888 ext 1401.

www.cfn.fn.ec
Guayaquil - Ecuador



**EL DESARROLLO
ES AHORA**

— Remitido por Melissa Salazar/GYE/CFN con fecha 10/14/2020 09:12 a. m. —

De: Melissa Salazar/GYE/CFN
Para: mtorres@cartimex.com
cc: Michelle Munoz/GYE/CFN@CFN, Kerly Moreno/GYE/CFN@CFN
Fecha: 10/05/2020 12:45 p. m.
Asunto: SOLICITUD DE COTIZACIÓN PARA LA CFN B.P. REFERENTE ADQUISICIÓN DE TABLETS Y ACCESORIOS CON SOPORTE TÉCNICO Y MANTENIMIENTO PARA LA CORPORACIÓN FINANCIERA NACIONAL B.P.

Estimado,

Reciba un cordial saludo por parte de la Corporación Financiera Nacional B.P.

Por este medio solicito su gentil colaboración con la cotización para el proceso cuyo objeto es:
**ADQUISICIÓN DE TABLETS Y ACCESORIOS CON SOPORTE TÉCNICO Y
MANTENIMIENTO PARA LA CORPORACIÓN FINANCIERA NACIONAL B.P.**, de acuerdo a
las condiciones establecidas en el archivo "Términos de referencia" y anexos que se adjunta.

Agradezco de antemano su ayuda completando la información correspondiente en el archivo excel adjunto, y remitiéndola por este mismo medio con la respectiva firma y sello de responsabilidad de proveedor, representante legal, apoderado o procurador común (según el caso). La impresión del documento realizarla con su imagen corporativa.

Así mismo adjuntar el documento RUC de la persona natural o jurídica (según el caso), cédula de ciudadanía y papeleta de votación de la persona que firma la cotización.

Por cualquier consulta que tenga respecto a la información remitida, no dude en comunicarse conmigo, con mucho gusto atenderé sus inquietudes.



tdr_adquisicion_tablets_2020_firmado-jajubsign.pdf PROPUESTA ECONOMICA TABLETS.xlsx

Saludos Cordiales,

Ing. Melissa Salazar
Especialista Técnico
SUBGERENCIA DE COMPRAS PUBLICAS
CORPORACIÓN FINANCIERA NACIONAL

• Avenida 9 de Octubre 200 y Pichincha
• Telf.: + (593 4) 256 0888 ext 1401

www.cfn.fin.ec
Guayaquil - Ecuador



EL DESARROLLO
ES AHORA

"El contenido de este correo electrónico y/o sus anexos son de carácter confidencial y para uso exclusivo de la persona natural o jurídica a quien se dirige. Cualquier uso, reproducción, distribución, copia, o cualquier otra acción respecto del mismo deberá realizarse previa autorización de la Corporación Financiera Nacional Banca Pública (CFN BP). Este correo debe ser utilizado únicamente para fines administrativos de la CFN B.P. La información enviada desde este correo electrónico, cumple con todas las normas legales establecidas en la LA LEY DE COMERCIO ELECTRÓNICO, FIRMAS ELECTRÓNICAS Y MENSAJES DE DATOS y su Reglamento General, vigente en el Ecuador."

Si usted no desea recibir este tipo de e-mails por parte de la Corporación Financiera Nacional B.P., favor envíe un correo con este detalle a bloqueo@cfn.fin.ec.

"El contenido de este correo electrónico y/o sus anexos son de carácter confidencial y para uso exclusivo de la persona natural o jurídica a quien se dirige. Cualquier uso, reproducción, distribución, copia, o cualquier otra acción respecto del mismo deberá realizarse previa autorización de la Corporación Financiera Nacional Banca Pública (CFN BP). Este correo debe ser utilizado únicamente para fines administrativos de la CFN.B.P. La información enviada desde este correo electrónico, cumple con todas las normas legales establecidas en la LA LEY DE COMERCIO ELECTRÓNICO, FIRMAS ELECTRÓNICAS Y MENSAJES DE DATOS y su Reglamento General, vigente en el Ecuador."

Si usted no desea recibir este tipo de e-mails por parte de la Corporación Financiera Nacional B.P., favor envíe un correo con este detalle a bloqueo@cfn.fin.ec.



**Rm: SOLICITUD DE COTIZACIÓN PARA LA CFN B.P. REFERENTE
ADQUISICIÓN DE TABLETS Y ACCESORIOS CON SOPORTE TÉCNICO Y
MANTENIMIENTO PARA LA CORPORACIÓN FINANCIERA NACIONAL B.P.**
Melissa Salazar para: diginovaecuador
cc: Michelle Munoz

10/14/2020 09:13 a. m.

Estimado,

Gentil recordatorio, se está a la espera de lo solicitado en correo que antecede.

Saludos Cordiales,

Ing. Melissa Salazar
Especialista Técnico
SUBGERENCIA DE COMPRAS PUBLICAS
CORPORACIÓN FINANCIERA NACIONAL

• Avenida 9 de Octubre 200 y Pichincha
• Telf.: + (593 4) 256.0888 ext.1401.

www.cfn.fin.ec
Guayaquil - Ecuador



**EL DESARROLLO
ES AHORA**

----- Remitido por Melissa Salazar/GYE/CFN con fecha 10/14/2020 09:13 a. m. -----

De: Melissa Salazar/GYE/CFN
Para: diginovaecuador@gmail.com
cc: Michelle Munoz/GYE/CFN@CFN, Kerly Moreno/GYE/CFN@CFN
Fecha: 10/05/2020 12:36 p. m.
Asunto: SOLICITUD DE COTIZACIÓN PARA LA CFN B.P. REFERENTE ADQUISICIÓN DE TABLETS Y ACCESORIOS CON SOPORTE TÉCNICO Y MANTENIMIENTO PARA LA CORPORACIÓN FINANCIERA NACIONAL B.P.

Estimado,

Reciba un cordial saludo por parte de la Corporación Financiera Nacional B.P.

Por este medio solicito su gentil colaboración con la cotización para el proceso cuyo objeto es **ADQUISICIÓN DE TABLETS Y ACCESORIOS CON SOPORTE TÉCNICO Y MANTENIMIENTO PARA LA CORPORACIÓN FINANCIERA NACIONAL B.P.**, de acuerdo a las condiciones establecidas en el archivo "Términos de referencia" y anexos que se adjunta.

Agradezco de antemano su ayuda completando la información correspondiente en el archivo excel adjunto, y remitiéndola por este mismo medio con la respectiva firma y sello de responsabilidad de proveedor, representante legal, apoderado o procurador común (según el caso). La impresión del documento realizarla con su imagen corporativa.

Así mismo adjuntar el documento RUC de la persona natural o jurídica (según el caso), cédula de ciudadanía y papeleta de votación de la persona que firma la cotización.

Por cualquier consulta que tenga respecto a la información remitida, no dude en comunicarse conmigo, con mucho gusto atenderé sus inquietudes.



tdr_adquisicion_tablets_2020_firmado-jajubsign.pdf PROPUESTA ECONOMICA TABLETS.xlsx

Saludos Cordiales,

Ing. Melissa Salazar
Especialista Técnico
SUBGERENCIA DE COMPRAS PUBLICAS
CORPORACIÓN FINANCIERA NACIONAL

• Avenida 9 de Octubre 200 y Pichincha
• Telf.: + (593 4) 256 0888 ext.1401

www.cfn.fin.ec
Guayaquil - Ecuador



EL DESARROLLO
ES AHORA

"El contenido de este correo electrónico y/o sus anexos son de carácter confidencial y para uso exclusivo de la persona natural o jurídica a quien se dirige. Cualquier uso, reproducción, distribución, copia, o cualquier otra acción respecto del mismo deberá realizarse previa autorización de la Corporación Financiera Nacional Banca Pública (CFN BP). Este correo debe ser utilizado únicamente para fines administrativos de la CFN B.P. La información enviada desde este correo electrónico, cumple con todas las normas legales establecidas en la LA LEY DE COMERCIO ELECTRÓNICO, FIRMAS ELECTRÓNICAS Y MENSAJES DE DATOS y su Reglamento General, vigente en el Ecuador."

Si usted no desea recibir este tipo de e-mails por parte de la Corporación Financiera Nacional B.P., favor envíe un correo con este detalle a bloqueo@cfn.fin.ec.

"El contenido de este correo electrónico y/o sus anexos son de carácter confidencial y para uso exclusivo de la persona natural o jurídica a quien se dirige. Cualquier uso, reproducción, distribución, copia, o cualquier otra acción respecto del mismo deberá realizarse previa autorización de la Corporación Financiera Nacional Banca Pública (CFN BP). Este correo debe ser utilizado únicamente para fines administrativos de la CFN B.P. La información enviada desde este correo electrónico, cumple con todas las normas legales establecidas en la LA LEY DE COMERCIO ELECTRÓNICO, FIRMAS ELECTRÓNICAS Y MENSAJES DE DATOS y su Reglamento General, vigente en el Ecuador."

Si usted no desea recibir este tipo de e-mails por parte de la Corporación Financiera Nacional B.P., favor envíe un correo con este detalle a bloqueo@cfn.fin.ec.



Rm: SOLICITUD DE COTIZACIÓN PARA LA CFN B .P. REFERENTE
ADQUISICIÓN DE TABLETS Y ACCESORIOS CON SOPORTE TÉCNICO Y
MANTENIMIENTO PARA LA CORPORACIÓN FINANCIERA NACIONAL B .P.

Melissa Salazar para: ventas2
cc: Michelle Munoz

10/14/2020 09:12 a. m.

De: Melissa Salazar/GYE/CFN
Para: ventas2@mipcsa.com
cc: Michelle Munoz/GYE/CFN@CFN

Estimado,

Gentil recordatorio, se está a la espera de lo solicitado en correo que antecede.

Saludos Cordiales,

Ing. Melissa Salazar
Especialista Técnico
SUBGERENCIA DE COMPRAS PUBLICAS
CORPORACIÓN FINANCIERA NACIONAL

• Avenida 9 de Octubre 200 y Pichincha
• Telf.: + (593 4) 256 0888 ext.1401

www.cfn.fin.ec

Guayaquil - Ecuador



EL DESARROLLO
ES AHORA

----- Remitido por Melissa Salazar/GYE/CFN con fecha 10/14/2020 09:12 a. m. -----

De: Melissa Salazar/GYE/CFN
Para: ventas2@mipcsa.com
cc: Michelle Munoz/GYE/CFN@CFN, Kerly Moreno/GYE/CFN@CFN
Fecha: 10/05/2020 02:41 p. m.
Asunto: SOLICITUD DE COTIZACIÓN PARA LA CFN B.P. REFERENTE ADQUISICIÓN DE TABLETS Y
ACCESORIOS CON SOPORTE TÉCNICO Y MANTENIMIENTO PARA LA CORPORACIÓN
FINANCIERA NACIONAL B.P.

Estimado,

Reciba un cordial saludo por parte de la Corporación Financiera Nacional B.P.

Por este medio solicito su gentil colaboración con la cotización para el proceso cuyo objeto es
ADQUISICIÓN DE TABLETS Y ACCESORIOS CON SOPORTE TÉCNICO Y
MANTENIMIENTO PARA LA CORPORACIÓN FINANCIERA NACIONAL B.P., de acuerdo a
las condiciones establecidas en el archivo "Términos de referencia" y anexos que se adjunta.

Agradezco de antemano su ayuda completando la información correspondiente en el archivo excel
adjunto, y remitiéndola por este mismo medio con la respectiva firma y sello de responsabilidad de
proveedor, representante legal, apoderado o procurador común (según el caso). La impresión del
documento realizarla con su imagen corporativa.

Así mismo adjuntar el documento RUC de la persona natural o jurídica (según el caso), cédula de ciudadanía y papeleta de votación de la persona que firma la cotización.

Por cualquier consulta que tenga respecto a la información remitida, no dude en comunicarse conmigo, con mucho gusto atenderé sus inquietudes.



tdr_adquisición_tablets_2020_firmado-jajubsign.pdf PROPUESTA ECONOMICA TABLETS.xlsx

Saludos Cordiales,

Ing. Melissa Salazar
Especialista Técnico
SUBGERENCIA DE COMPRAS PUBLICAS
CORPORACIÓN FINANCIERA NACIONAL

- Avenida 9 de Octubre 200 y Pichincha
- Telf.: + (593 4) 256 0888 ext 1401.

www.cfn.fin.ec

Guayaquil - Ecuador



EL DESARROLLO
ES AHORA

"El contenido de este correo electrónico y/o sus anexos son de carácter confidencial y para uso exclusivo de la persona natural o jurídica a quien se dirige. Cualquier uso, reproducción, distribución, copia, o cualquier otra acción respecto del mismo deberá realizarse previa autorización de la Corporación Financiera Nacional Banca Pública (CFN BP). Este correo debe ser utilizado únicamente para fines administrativos de la CFN B.P. La información enviada desde este correo electrónico, cumple con todas las normas legales establecidas en la LA LEY DE COMERCIO ELECTRÓNICO, FIRMAS ELECTRÓNICAS Y MENSAJES DE DATOS y su Reglamento General, vigente en el Ecuador."

Si usted no desea recibir este tipo de e-mails por parte de la Corporación Financiera Nacional B.P., favor envíe un correo con este detalle a bloqueo@cfn.fin.ec.

"El contenido de este correo electrónico y/o sus anexos son de carácter confidencial y para uso exclusivo de la persona natural o jurídica a quien se dirige. Cualquier uso, reproducción, distribución, copia, o cualquier otra acción respecto del mismo deberá realizarse previa autorización de la Corporación Financiera Nacional Banca Pública (CFN BP). Este correo debe ser utilizado únicamente para fines administrativos de la CFN B.P. La información enviada desde este correo electrónico, cumple con todas las normas legales establecidas en la LA LEY DE COMERCIO ELECTRÓNICO, FIRMAS ELECTRÓNICAS Y MENSAJES DE DATOS y su Reglamento General, vigente en el Ecuador."

Si usted no desea recibir este tipo de e-mails por parte de la Corporación Financiera Nacional B.P., favor envíe un correo con este detalle a bloqueo@cfn.fin.ec.





Rm: SOLICITUD DE COTIZACIÓN PARA LA CFN B .P. REFERENTE
ADQUISICIÓN DE TABLETS Y ACCESORIOS CON SOPORTE TÉCNICO Y
MANTENIMIENTO PARA LA CORPORACIÓN FINANCIERA NACIONAL B .P.

Melissa Salazar para: catalina.rosero
cc: Michelle Munoz

10/16/2020 11:09 a. m.

Estimada,

Gentil recordatorio, se está a la espera de lo solicitado en correo que antecede.

Saludos Cordiales,

Ing. Melissa Salazar
Especialista Técnico
SUBGERENCIA DE COMPRAS PUBLICAS
CORPORACIÓN FINANCIERA NACIONAL

- Avenida 9 de Octubre 200 y Pichincha.
- Telf.: + (593 4) 256 0888 ext 1214

www.cfn.fin.ec
Guayaquil - Ecuador



EL DESARROLLO
ES AHORA

----- Remitido por Melissa Salazar/GYE/CFN con fecha 10/16/2020 11:08 a. m. -----

De: Melissa Salazar/GYE/CFN
Para: catalina.rosero@akroscorp.com
cc: Michelle Muñoz/GYE/CFN@CFN, Kerly Moreno/GYE/CFN@CFN
Fecha: 10/05/2020 03:00 p. m.
Asunto: SOLICITUD DE COTIZACIÓN PARA LA CFN B.P. REFERENTE ADQUISICIÓN DE TABLETS Y
ACCESORIOS CON SOPORTE TÉCNICO Y MANTENIMIENTO PARA LA CORPORACIÓN
FINANCIERA NACIONAL B.P.

Estimado,

Reciba un cordial saludo por parte de la Corporación Financiera Nacional B.P.

Por este medio solicito su gentil colaboración con la cotización para el proceso cuyo objeto es
ADQUISICIÓN DE TABLETS Y ACCESORIOS CON SOPORTE TÉCNICO Y
MANTENIMIENTO PARA LA CORPORACIÓN FINANCIERA NACIONAL B.P., de acuerdo a
las condiciones establecidas en el archivo "Términos de referencia" y anexos que se adjunta.

Agradezco de antemano su ayuda completando la información correspondiente en el archivo excel
adjunto, y remitiéndola por este mismo medio con la respectiva firma y sello de responsabilidad de
proveedor, representante legal, apoderado o procurador común (según el caso). La impresión del
documento realizarla con su imagen corporativa.

Así mismo adjuntar el documento RUC de la persona natural o jurídica (según el caso), cédula de
ciudadanía y papeleta de votación de la persona que firma la cotización.

Por cualquier consulta que tenga respecto a la información remitida, no dude en comunicarse conmigo,

con mucho gusto atenderé sus inquietudes.



tdr_adquisicion_tablets_2020_firmado-jajubsign.pdf PROPUESTA ECONOMICA TABLETS.xlsx

Saludos Cordiales,

Ing. Melissa Salazar
Especialista Técnico
SUBGERENCIA DE COMPRAS PUBLICAS
CORPORACIÓN FINANCIERA NACIONAL

• Avenida 9 de Octubre 200 y Pichincha
• Telf.: + (593 4) 256 0888 ext 1401.

www.cfn.fin.ec
Guayaquil - Ecuador



EL DESARROLLO
ES AHORA

"El contenido de este correo electrónico y/o sus anexos son de carácter confidencial y para uso exclusivo de la persona natural o jurídica a quien se dirige. Cualquier uso, reproducción, distribución, copia, o cualquier otra acción respecto del mismo deberá realizarse previa autorización de la Corporación Financiera Nacional Banca Pública (CFN BP). Este correo debe ser utilizado únicamente para fines administrativos de la CFN B.P. La información enviada desde este correo electrónico, cumple con todas las normas legales establecidas en la LA LEY DE COMERCIO ELECTRÓNICO, FIRMAS ELECTRÓNICAS Y MENSAJES DE DATOS y su Reglamento General, vigente en el Ecuador."

Si usted no desea recibir este tipo de e-mails por parte de la Corporación Financiera Nacional B.P., favor envíe un correo con este detalle a bloqueo@cfn.fin.ec.

"El contenido de este correo electrónico y/o sus anexos son de carácter confidencial y para uso exclusivo de la persona natural o jurídica a quien se dirige. Cualquier uso, reproducción, distribución, copia, o cualquier otra acción respecto del mismo deberá realizarse previa autorización de la Corporación Financiera Nacional Banca Pública (CFN BP). Este correo debe ser utilizado únicamente para fines administrativos de la CFN B.P. La información enviada desde este correo electrónico, cumple con todas las normas legales establecidas en la LA LEY DE COMERCIO ELECTRÓNICO, FIRMAS ELECTRÓNICAS Y MENSAJES DE DATOS y su Reglamento General, vigente en el Ecuador."

Si usted no desea recibir este tipo de e-mails por parte de la Corporación Financiera Nacional B.P., favor envíe un correo con este detalle a bloqueo@cfn.fin.ec.

Internet Explorer - Catalogo electrónico

catalogo.compraspublicas.gob.ec/vvalor=tablica

Aplicaciones Internet CPM - Inicio

SERCOP tablica

CATALOGO ELECTRÓNICO
Ir Volver al SOCE

Ordenes de Compra Generadas
000 000 001 893 848

← Volver

No se encontraron elementos



Internet Explorer - Catalogo electrónico

catalogo.compraspublicas.gob.ec

Aplicaciones Internet CPM - Inicio

SERCOP tablica

CATALOGO ELECTRÓNICO
Ir Volver al SOCE

Ordenes de Compra Generadas
000 000 001 893 848

CATEGORIAS

- Alimentación escolar
- Bienes
- Catálogo de vigilancia tecnológica
- Catálogo industrial
- Medicamentos
- Servicios
- Servicios de arrendamiento

BIENES

- ▶ Bannijas portátiles y candelas metálicas
- ▶ Calzado 2019 - 2021
- ▶ Contenedores para desechos sólidos con diversos sistemas de carga
- ▶ Herrajes 2020 - 2022
- ▶ luminarias para alumbrado público
- ▶ Neumáticos 2019-2021
- ▶ Productos de acero para refuerzo de hormigón
- ▶ Sumideros, tapas de pozos y rejillas
- ▶ Suministros de oficina hex
- ▶ Tubos con costura
- ▶ Cabezales de pozos
- ▶ Condensadores eléctricos
- ▶ Envolventes para uso eléctrico 2020 - 2022
- ▶ Equipos de señalización, programación, instalación y puesta en funcionamiento
- ▶ Láminas semielaboradas para placas de identificación vehicular
- ▶ Muebles de oficina 2019-2021
- ▶ Posas de hormigón
- ▶ Productos para la industria petrolera
- ▶ Reactivos de análisis clínico
- ▶ Suministros de limpieza hex
- ▶ Transformadores
- ▶ Tubos, tanques y cilindros de acero

TUS ÚLTIMAS VISITAS

http://catalogo.compraspublicas.gob.ec/categoria/0736K4mM3_AKp-DmJITwPWLq-1866F4_2A4b78M

Hoja de Ruta

Fecha y hora generación: 2020-11-27 11:56:41 (GMT-5)

Generado por: Melissa Dioselina Salazar Salazar

Información del Documento			
No. Documento:	CFN-B.P.-GETI-2020-1093-M	Doc. Referencia:	--
De:	Sr. Mgs. José Marcelo Gaona Tapia, Gerente de Tecnologías de la Información, Corporación Financiera Nacional B.P.	Para:	Sra. Mgs. Michelle Marilys Muñoz Mazon, Gerente Administrativa Subrogante, Corporación Financiera Nacional B.P.
Asunto:	Solicitud Inicio de Comatación para la ADQUISICIÓN DE TABLETS Y ACCESORIOS CON SOPORTE TÉCNICO Y MANTENIMIENTO PARA LA CORPORACIÓN FINANCIERA NACIONAL	Descripción Anexos:	--
Fecha Documento:	2020-11-23 (GMT-5)	Fecha Registro:	2020-11-23 (GMT-5)

Ruta del documento						
Área	De	Fecha/Hora	Acción	Para	No. Días	Comentario
Subgerencia de Compras Públicas	Kerly María Moreno Peñaherrera (CFN-B.P.)	2020-11-25 17:22:22 (GMT-5)	Reasignar	Melissa Dioselina Salazar Salazar (CFN-B.P.)	2	Melissa, para gestión urgente. Favor solicitar documentación de respaldo al área (requiriente, revisar catálogo electrónico, revisar que el proceso conste en el POA, revisar que el proceso conste en el PAC, revisar términos de referencia / especificaciones técnicas, elaborar informe de estudio de mercado y demás gestiones pertinentes de acuerdo a la normativa vigente.
Gerencia Administrativa	Michelle Marilys Muñoz Mazon (CFN-B.P.)	2020-11-24 09:12:11 (GMT-5)	Reasignar	Kerly María Moreno Peñaherrera (CFN-B.P.)	1	Kerly, Urgente, Proceder de acuerdo a normativa vigente, verificar que esté en el PAC, y realizar estudio de mercado. sds
Gerencia de Tecnologías de la Información	José Marcelo Gaona Tapia (CFN-B.P.)	2020-11-23 16:53:22 (GMT-5)	Envío Electrónico del Documento		0	
Gerencia de Tecnologías de la Información	José Marcelo Gaona Tapia (CFN-B.P.)	2020-11-23 16:53:22 (GMT-5)	Firma Digital de Documento		0	Documento Firmado Electrónicamente
Gerencia de Tecnologías de la Información	José Marcelo Gaona Tapia (CFN-B.P.)	2020-11-23 16:52:59 (GMT-5)	Registro	Michelle Marilys Muñoz Mazon (CFN-B.P.)	0	

Memorando Nro. CFN-B.P.-GETI-2020-1093-M

Guayaquil, 23 de noviembre de 2020

PARA: Sra. Mgs. Michelle Marilys Muñoz Mazon
Gerente Administrativa Subrogante

ASUNTO: Solicitud Inicio de Contratación para la **ADQUISICIÓN DE TABLETS Y ACCESORIOS CON SOPORTE TÉCNICO Y MANTENIMIENTO PARA LA CORPORACIÓN FINANCIERA NACIONAL**

De mi consideración:

1. ANTECEDENTES

Como alcance al memorando CFN-B.P.-GETI-2020-0592-M, correspondiente a la solicitud de inicio del proceso para "ADQUISICION DE TABLETS PARA LA CORPORACIÓN FINANCIERA NACIONAL B.P.", enviado el 16 de Julio del año 2020, me permito adjuntar los Términos de Referencia suscritos y demás documentación habilitante.

2. JUSTIFICACIÓN

El Estatuto Orgánico por procesos de la CFN B.P., cita en cuanto a las Atribuciones y Responsabilidades de la Gerencia de Tecnologías de la Información lo siguiente:

"d. Articular los requerimientos de bienes y servicios en materia de desarrollo de soluciones informáticas, comunicaciones y tecnologías de la información y proponer su adquisición cuando sea procedente al organismo competente con el fin de mantener los niveles de disponibilidad, calidad y seguridad del Core Bancario y demás sistemas de información."

En el "LIBRO II: NORMATIVA SOBRE ADMINISTRACIÓN, TÍTULO V: TECNOLOGÍA DE LA INFORMACIÓN, CAPÍTULO I: POLÍTICAS DE TECNOLOGÍA DE LA INFORMACIÓN, D. POLÍTICAS ESPECÍFICAS", de la Normativa de la CFN BP, Numeral "I. Para la gestión de tecnología de información", establece que: "d. Proveerá de manera directa y/o por medio de contratación a terceros los productos y servicios que requiera la CFN, en un entorno seguro, integrado y estandarizado".

SOLICITUD

En base a los antecedentes y la justificación indicada, solicito a usted se sirva gestionar la publicación del proceso de contratación, para la "**ADQUISICIÓN DE TABLETS Y ACCESORIOS CON SOPORTE TÉCNICO Y MANTENIMIENTO PARA LA CORPORACIÓN FINANCIERA NACIONAL**", en conformidad con la documentación habilitante adjunta.

Memorando Nro. CFN-B.P.-GETI-2020-1093-M

Guayaquil, 23 de noviembre de 2020

Cón sentimientos de distinguida consideración.

Atentamente,

Documento firmado electrónicamente

Mgs. José Marcelo Gaona Tapia
GERENTE DE TECNOLOGÍAS DE LA INFORMACIÓN

Anexos:

- tdr_tablets_geti_firmado.pdf

Copia:

Sr. Ing. José André Játiva Ubillús
Subgerente de Diseño de Productos y Servicios

Srta. Ing. Pamela Alexandra Proaño Mósquera
Ingeniero de Soporte a Usuarios 2

Sr. Ing. Nelson Andrés Guerrón Mera
Técnico de Soporte a Usuarios

Srta. Ing. Kerly María Moreno Peñaherrera
Subgerente de Compras Públicas Subrogante

ng



Verificado electrónicamente por:
**JOSE MARCELO
GAONA TAPIA**

Matriz Guayaquil: Av. 9 de Octubre #200 y Pichincha, Centro Financiero Público.
Oficina Principal Quito: Edificio Platínium G, Calle Iñaquito entre Corea y Av. Naciones Unidas, Torre A.
Oficinas: Ambato / Cuenca / Esmeraldas / Ibarra / Latacunga / Loja / Machala / Manta / Riobamba / Salinas.

Memorando Nro. CFN-B.P.-GETI-2020-0592-M

Guayaquil, 16 de julio de 2020

PARA: Sra. Ing. Grace Ivonne Rodríguez Barcos
Gerente Administrativo

ASUNTO: Persistencia de la necesidad de adquisición de Tablets para la Corporación Financiera Nacional B.P.

De mi consideración:

En relación a su memorando No. CFN-B.P.-GEAD-2020-0394-M del 5 de junio de 2020, mediante el cual realiza la devolución del requerimiento de **ADQUISICIÓN DE TABLETS PARA LA CORPORACIÓN FINANCIERA NACIONAL B.P.**, remitido a su despacho con memorando No. CFN-B.P.-GETI-2020-0155-M de fecha 19 de febrero de 2020, con el objetivo de que se revisen las especificaciones técnicas y continuar con la respectiva etapa preparatoria.

Me permito señalar que la necesidad insitucional de contar con las tablets persiste, por lo que procederemos a remitir un nuevo requerimiento de contratación y adjuntaremos la documentación respectiva debidamente actualizada y verificada, además de que se procederá a confirmar con la Subgerencia de Bienes y Servicios Generales, la no existencia de los equipos requeridos.

Con sentimientos de distinguida consideración.

Atentamente,

Documento firmado electrónicamente

Ing. José André Játiva Ubillús
GERENTE DE TECNOLOGÍAS DE LA INFORMACIÓN

Referencias:
- CFN-B.P.-GEAD-2020-0394-M

Copia:
Sr. Abg. Henry Arturo Bazurto Ilaz
Analista Legal 2

Sra. Ing. Mariene Eloísa Vega Carvajal
Subgerente de Bienes y Servicios Generales

Sra. Ing. Kerly María Moreno Peñaherrera
Jefe de Adquisiciones

Sr. Guillermo Alejandro Miño Ruidiaz,
Asistente Ejecutivo de Despacho

gm



Firmado electrónicamente por
**JOSE ANDRE
JATIVA**

Matriz Guayaquil: Av. 9 de Octubre #200 y Pichincha, Centro Financiero Público.
Oficina Principal Quito: Edificio Platinum G, Calle Iñaquito entre Corea y Av. Naciones Unidas, Torre A.
Oficinas: Ambato / Cuenca / Esmeraldas / Ibarra / Latacunga / Loja / Machala / Mantá / Riobamba / Salinas.
www.cfn.fin.ec

